

# LASTRE & PROFILI

0118

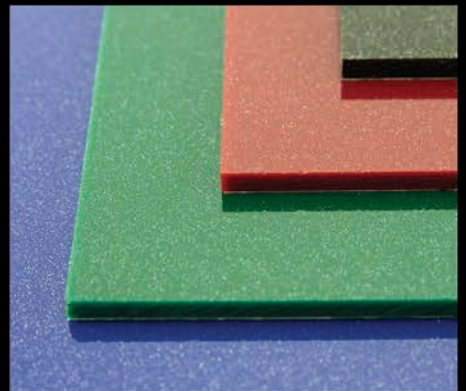
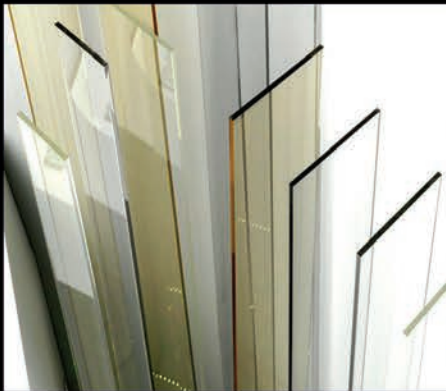
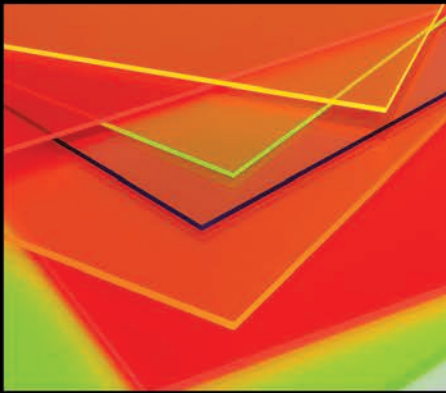
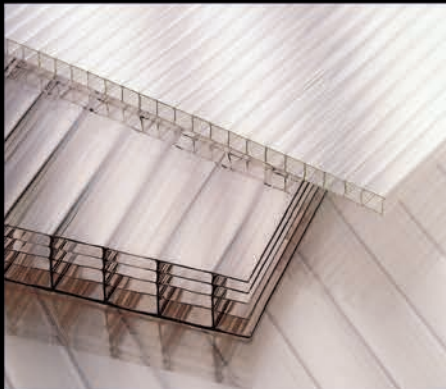

# Indice

	PAG
Azienda	96
Barre e Tubi in Metacrilato	76
Comici Aluframe	85
Eurobond	50
Expo Alice	89
Fogli Grande Formato Alluminio	48
Fogli Grande Formato Carta	49
Fogli Grande Formato Cartoncino	49
Fogli Grande Formato PVC	48
Introduzione alle Materie Plastiche	1
Introduzione Policarbonato	54
Kapa	70
Lastre per Pantografia	69
Lastre Sandwich	44
Lavorazioni e Personalizzazione	94
Lexanfilm	66
Perspex Colato	4
Perspex Coral	24
Perspex Duo	28
Perspex Estruso	30
Perspex Estruso Antisfondamento	31
Perspex Fluorescent	20
Perspex Impression	23
Perspex Marine Glazing	15
Perspex Metropolitan	27
Perspex Natural	25
Perspex Pearlescent	21
Perspex Silk e Frost	18
Perspex Sparkle	26
Perspex Spectrum Led	16
Perspex Vario	22
PET	64
PETG	65
Policarbonato Alveolare	56
Policarbonato Compatto	60
Policarbonato Ondulato-Grecato-Incastro	58
Polietilene per Alimenti	73
Polionda	42
Polistirene Goffrato	72
PP-PVC-PET in fogli	68
Profili in Alluminio	80
Profili in Alluminio Semilavorati	90
Profili in PVC	78
Profili per Cassonetti	86
PVC Caw Barre Piene Tonde	39
PVC Caw Lastre Viniliche Integrali	36
PVC Coplast	35
PVC Espanso Lastre Viniliche Cellulari	32
PVC Morbido per Porte Industriali	74
PVC MZ-Color	40
Schiuma Espansa XPS	49
Sistema Alice	88
Specchi	29
Univers System Pali Ellisse	91





# Le materie plastiche

Conviviamo con le materie plastiche: questi materiali sono presenti in ogni atto della nostra vita, sono un complemento ormai indispensabile allo sviluppo e alla sicurezza dell'uomo moderno.

Eppure le materie plastiche non sono conosciute dal grande pubblico e spesso, molto spesso, anche da parte di chi le usa per il proprio lavoro.

Non esistono manuali semplificati perché spiegare le materie plastiche è molto complesso: o si fa un testo rigoroso, comprensibile solo agli addetti ai lavori, oppure si rischia di essere superficiali e banali. Abbiamo voluto correre il rischio, con l'idea di dare un utile strumento di lavoro a coloro che operano nella lavorazione e trasformazione delle materie plastiche.

## Le Resine

Le resine si dividono in tre grandi comparti:

### RESINE TERMOPLASTICHE

Rappresentano il 67% del totale resine.

**(Polietilene – Polipropilene – Poliestere – Polivinilico – Policarbonato – ecc.)**

Sono quelle resine che hanno un punto di rammollimento e un punto di viscoelasticità. Il prodotto che ne deriva, quando, con l'aumentare della temperatura, supera la soglia di viscoelasticità, può essere trasformato e modellato con normali tecniche di stampaggio e di estrusione. In altri termini le resine termoplastiche possono essere lavorate e rilavorate infinite volte; basta salire e scendere con la temperatura. Queste resine, quindi sono facilmente riciclabili.

### RESINE TERMOINDURENTI

rappresentano il 16% del totale resine.

**(Fenoliche – Melamminiche – Ureiche – Epossidiche – ecc.)**

Sono quelle resine che possono essere lavorate e trasformate a caldo in una serie logica di operazioni successive fino a raggiungere lo stadio finale. A questo punto non è possibile un rinvenimento termico della resina. In altri termini non si ottiene più la termoplasticità con il calore, ecco perché si chiamano termoindurenti e non sono riciclabili.

### RESINE ELASTOMETRICHE

(elastomeri) rappresentano il 17% del totale resine.

E' il grande comparto delle gomme naturali e sintetiche. Si possono trasformare con varie tecniche: stampaggio ad iniezione e a compressione, per estrusione e calandratura. Possono essere addizionate con gas per ottenere la struttura cellulare (gommapiuma). Le resine elastometriche sono in larga misura termoplastiche, quindi riciclabili.

## Le Resine termoplastiche

Le resine termoplastiche si suddividono in tante famiglie o gruppi; i più importanti sono:

- ETILENICHE 37%
- Polietilene (PE)
- Polietilene alta densità' (PE/HI)
- Etilviniliche (EVA)
- PROPILENICHE 13%
- Polipropilene (P.P.)
- STIRENICHE 12,5%
- Polistirene (PS)
- Polistirene Antiurto (PSB)
- Stirene acrilonitrile (SAN)
- Acrilonitrile Butadiene
- Stirolo (ABS)
- VINILICHE 22%
- Cloruro di Polivinile (PVC)

- Derivati Vinilici
- ACRILICHE 4,5%
- Polimetilmetacrilato (PMMA) (tipo Plexiglas, Perspex, Vedril, etc.)
- POLIESTERI 2,5%
- Polietilentereftalato (PET)
- Polietilentereftalato/Glicole (PET/G)
- POLIAMMIDICHE 2%
- Poliammidi (PA) (tipo Nylon)
- Altre resine 6,5%
- Resine Acetaliche
- Resine Acetiche
- Tecnopolimeri modificati

Ogni famiglia di resina si suddivide a sua volta in una vasta gamma di sottogruppi, ognuno dei quali con caratteristiche e specificità differenti in relazione ai vari campi di impiego finale cui il prodotto è destinato.

Si potrebbe affermare che nella vastissima gamma delle resine termoplastiche c'è un prodotto per ogni singolo segmento d'impiego. A volte il prodotto non ha le caratteristiche sufficienti. Ciò è dovuto alla tipologia degli impianti utilizzati per la trasformazione, oppure alla scelta impropria del tipo di materia prima resina o, infine e questo è il caso più frequente, all'errato approvvigionamento di laminato da parte dell'ultimo trasformatore (industria grafica nel caso specifico).

# Le materie plastiche

## Come si riconoscono Le resine termoplastiche

Per un esame corretto è opportuno inviare il campione ad un laboratorio qualificato (con esami anche spettrometrici). In caso di urgente necessità di identificazione di un campione di materiale termoplastico, indichiamo, qui di seguito, il comportamento, in fase di combustione, dei più importanti gruppi di materiali termoplastici.

## Le materie plastiche e l'ambiente

Le materie plastiche "queste sconosciute" ... ci viviamo dentro, ma non le conosciamo: è pertanto naturale che nel grande pubblico possono formarsi idee fantastiche di esaltazione delle sue potenzialità, così come è altrettanto facile il diffondersi di inutili allarmismi e movimenti di condanna.

Per riportare l'argomento in un ambito tecnico, forniamo, qui di seguito, alcune informazioni di carattere generale:

1) La materia prima di base per la produzione delle materie plastiche è il Petrolio (ben 88%).

2) Il greggio estratto viene così utilizzato:

- 34,0% Per il riscaldamento
- 29,0% Per la trazione e trasporti pari all'81% bruciato al primo impiego
- 18,0% Produzione di energie
- 12,5% Residui bituminosi per asfalti e coibentazioni
- 2,7% Prodotti chimici
- 3,8% Produzione di materie plastiche

Pertanto si può constatare che su tutto il greggio estratto solamente le materie plastiche rappresentano l'utilizzo più razionale in quanto la risorsa naturale viene impiegata per la realizzazione di prodotti durevoli e che poi possono essere riciclati. (vedi punto 6).

3) La trasformazione delle materie plastiche, dalla materia prima di base al prodotto finito, ha il più basso livello di consumo energetico. L'energia richiesta per la trasformazione di tutti gli altri materiali è, a parità di volume, notevolmente superiore: ad esempio il rapporto per l'alluminio è di 6 a 1, per il vetro è di 4,5 a 1, per il ferro è di 3,5 a 1, per la carta è di 2,8 a 1.

4) Quando il processo di polimerizzazione è completo, le materie plastiche sono allo stadio solido, stabile e definito. Nelle loro applicazioni permanenti, pertanto, non possono più essere elemento di contaminazione, di tossicità e di pericolo per la salute e per l'ambiente: chi sostiene il contrario è disinformato o in malafede.

5) Le materie plastiche che derivano dal Petrolio, per il noto principio fisico che "nulla si crea, nulla si distrugge ma tutto si trasforma", anche dopo aver subito tutti i processi di trasformazione, mantengono tutte le caratteristiche caloriche tipiche della materia prima di base: il Petrolio.

6) I prodotti in materia plastica, derivante dal petrolio, dopo aver soddisfatto, anche per lungo tempo, i bisogni dell'uomo, possono essere riciclati e trasformati in altri nuovi prodotti o inviati all'inceneritore.

I prodotti in materia plastica immessi nell'inceneritore gestito in modo corretto genereranno tutto il loro potere calorico tale da permettere un risparmio di pari peso di combustibile liquido.

7) In conclusione si può affermare che le materie plastiche non sono tossiche, non inquinano, non distruggono risorse naturali: per conto sono materiali a ciclo tecnologico e biologico integro e completo.

E' sufficiente che gli addetti ai lavori operino con adeguata cognizione e conoscenza di come si debbono gestire gli scarti di lavorazione che sono una ricchezza che non può e non deve essere dispersa.

## Come si riconoscono le Resine termoplastiche

RESINE TERMOPL. GRUPPO	INNESCO FIAMMA CON FIAMMIFERO	COLORE FIAMMA	COLORE FUMO	EVENTUALE GOCCIA SU LAMIERINO	ODORE	SUPERFICIE BRUCIATA
ETILENICHE	VELOCE	AZZURROGNOLA	BIANCO	STESSO COLORE E GOCCIA LARGA	CERA/CANDELA	NON CAMBIA COLORE
PROPILENICHE	MEDIO-VELOCE	AZZURRO/ROSATO	BIANCO	NERA ROTONDA CARBONIZZATA	CERA/CANDELA	ANNERITA
STIRENICHE	VELOCE	BIANCO/ROSSO/NERO	NERO CON CENERI AEREE	NERA CARBONIZZATA	PICCANTE/DOLCE	NERA
VINILICHE	LENTO	ROSSO/NERO	NERISSIMO	NESSUNA GOCCIA. QUANDO SI ALLONTANA IL FIAMMIFERO SI SPESNE LA FIAMMA	ACRE	NERA/MARRONE
ACRILICHE	MEDIO LENTO	BIANCO CON	ASSENTE/BIANCO	LEGGERMENTE ANNERITA	PUNGENTE	NON CAMBIA COLORE
POLIESTERI	MEDIO LENTO	BIANCO/ROSSO	NERO	NERA CARBONIZZATA	DOLCE/PUNGENTE	NERA/MARRONE
POLIAMMIDICHE	LENTISSIMO	AZZURRO	BIANCO	NERA CARBONIZZATA	CORNO BRUCIATO	NERASTRA



Il cos'è delle **materie plastiche**

Per una rapida identificazione dei prodotti, riportiamo, di seguito, la tavola dei simboli internazionali per materie plastiche, resine e componenti base.

AAS	METACRILATO-ACRILE-STIRENE	FEB	PERFLUOROETILENPROPYLENE	PO	POLIELEFINE
ABS	ACRILONITRILE-BUTADIENE-STIRENE	FF	RESINA FURANICA	PP	POLIPROPILENE
AES	ACRILONITRILE-ETILENE-PROPYLENE-STIRENE	MBS	METILMETACRILATO-BUTADIENE-STIRENE	PP-C	POLIPROPILENE CLORURATO
AMMA	ACRILNITRILMETACRILATO	MC	METILCELLULOSA	PS	POLISTIRENE
APP	POLIPROPILENE ATATTICO	MF	MELAMMINA-FORMALDEIDE	PSB	POLISTIRENE-BUTADIENE
BS	BUTADIENE-STIRENE	MMA	METILMETACRILATO	PSU	POLISOLFONE
CA	ACETATO DI CELLULOSA	NC	NITROCELLULOSA	PTFE	POLITETRAFLUOROETILENE
CAB	ACETOBUTIRRATO DI CELLULOSA	NE	GOMMA NATURALE	PTP	POLITEREFTALATO
CAP	ACETOPROPIONATO	PA	POLIAMMIDI (NYLON)	PUR	POLIURETANI
CMC	CARBOSSIMETILCELLULOSA	PAN	POLIACRILONITRILE	PVAC	POLIVINILLACETATO
CN	NITRATO DI CELLULOSA	PC	POLICARBONATO	PVAL	POLIVINILALCOOL
CP	PROPIONATO DI CELLULOSA	PE	POLIETILENE	PVB	POLIVINILBUTIRRALE
CTA	TRIACTATO DI CELLULOSA	PE/HD	POLIETILENE ALTA DENSITÀ	PVC	CLORURO DI POLIVINILE
EC	ETILCELLULOSA	PEC	POLIESTERCARBONATO	PVF	FLUORURO DI POLIVINILE
ECB	COPOLIMERO ETILENE-BITUME	PE-C	POLIETILENE CLORURATO	SAN	STIRENE-ACRILONITRILE
EEA	ETILENE-ETILACRILATO	PET(P)	POLIETILENTEREFTALATO	SB	STIRENE-BUTADIENE
EMA	ETILENE-METACRILATO	PET/G	POLIETILENTEREFTALATO/GLICOLE	SP	POLIESTERE SATURA
EP	EPOSSIDI	PF	FRENOL-FORMALDEIDE	TPU	POLIURETANO TERMOPLASTICO
EPS	POLISTIRENE ESPANDIBILE	PHA	RESINA FENACRILICA (detta anche resina vinilestere)	UF	POLIESTERE INSATURO
EVA,EVAC	ETILENE-VINILACETATO	PMMA	POLIMETILMETACRILATO	VAC	VINILACETATO
EVAL	ALCOOL ETILVINILICO				



# Perspex Lastre acriliche colate

Il gruppo Lucite International produce lastre acriliche marchiate Perspex® conformi agli standard di qualità costantemente elevati.

Perspex® comprende una vasta gamma di prodotti tra cui lastre acriliche standard e prodotti in acrilico per specifiche applicazioni. Le lastre acriliche Perspex® sono prodotte in Europa e viene distribuito, in tutto il mondo, attraverso una rete di distributori ed agenti.

## Prodotti Standard

Comprendono tutte le lastre prodotte nelle dimensioni e spessori di base, all'interno di un range di colori più popolari. Generalmente questi prodotti sono disponibili in magazzino.

## Prodotti Personalizzati

Questi prodotti sono appositamente realizzati su ordinazione per soddisfare particolari esigenze. Tempi di consegna e quantitativi minimi di ordine possono variare a seconda delle variabili di colore e spessore. Informazioni e specifiche sui prodotti personalizzati possono essere richiesti presso il vostro distributore di fiducia.

## Qualità Garantita

Tutti i prodotti acrilici Perspex® sono conformi agli standard di alta qualità e soddisfano i requisiti richiesti dalla BS EN ISO 9002. Garantiamo i prodotti Perspex®, i trasparenti, gli opali e i colorati, per più di 10 anni.

## Sicurezza

Se maneggiate e usate correttamente, le lastre acriliche Perspex® sono adatte per un sicuro impiego; tuttavia, essendo lastre rigide, necessitano di precauzione onde evitare il contatto con gli spigoli vivi. Lucite International raccomanda l'impiego di attrezzature di sicurezza durante la manipolazione delle lastre Perspex®.

Prima di maneggiare le lastre Perspex®, si consiglia di leggere attentamente le schede di sicurezza e altri consigli per la salute, nonché la documentazione Workshop Handbook (Ref232), disponibile presso il vostro distributore Perspex®, anche sul sito [www.lucitesolutions.com](http://www.lucitesolutions.com)

## Colore

La gamma di colori della lastre acriliche Perspex® è praticamente illimitata grazie alla totale gestione della produzione; è composta da colori standard, disponibili in pronta consegna, mentre i colori della gamma personalizzata si possono ottenere con ordine minimo di 16 a 19 lastre, a seconda dello spessore. Inoltre è possibile produrre colori a richiesta con la formula make-to-order.

## Trasmissione Luce

Alcuni codici colore presenti nella gamma standard presentano, la dicitura "LT" che li identificano con trasmissione di luce variabile

a seconda dello spessore. I codici colore che presentano la dicitura "T", sono prodotti con trasmissione di luce costante; ciò significa che il prodotto ha la stessa trasmissione di luce in tutta la gamma di spessori.

## Tolleranze Dimensionali

Le lastre acriliche Perspex®, prodotte negli spessori da 2 a 25 mm, sono conformi alla norma ISO 7823-1, con tolleranze di spessore di  $\pm 10\%$ . Gli spessori dei blocchi acrilici Perspex®, possono presentare variazioni di spessori con tolleranze che variano da 0/+4 a 0/7 mm, secondo lo spessore.

## Disponibilità di dimensioni standard e taglio a misura

Informazioni riguardanti le dimensioni, tempi di consegna, quantitativi minimi di ordine e taglio a misura, sono disponibili presso il vostro distributore di fiducia.

## Tracciabilità

Tutti i prodotti Perspex® sono tracciati e sono identificati grazie alla numerazione di lotto, univoca, stampata sul film di protezione della lastre.

PERSPEX®, PRISMEX® e LUCITE® sono marchi registrati dalla Lucite International Group of Companies.



## Specifiche tecniche

PROPRIETÀ	METODO DI PROVA	UNITÀ	VALORI
<b>GENERALI</b>			
Densità	ISO 1183	Gr cm <sup>3</sup>	1,19
Durezza Rockwell	ISO 2039-2	Scala M	102
Assorbimento d'acqua	ISO 62	%	0,2
Infiammabilità	BS 476 Parte 7	Classe	3
	DIN 4102	-	B2
	NFP 92-507	-	M4
	UL 94	-	HB
	ISO 11925-2	-	E
<b>OTTICHE</b>			
Trasmissione della luce	ASTM D1003	% (3mm)	>92
Indice di rifrazione	ISO 489 A		1,49
<b>TERMICHE</b>			
Punto di rammollimento Vicat	ISO 306 A	°C	>110
Coefficiente di dilazione termica - lineare		X10 <sup>-5</sup> .K <sup>-1</sup>	7,7
Temperatura massima di lavoro		°C	80-85
Calore specifico		cal/g°C	0,35
Coefficiente di conduttività termica (K value)		Wmm <sup>-2</sup> °C	0,189
Coefficiente di scambio termico (U Value)		Wm <sup>-2</sup> °C	
- 3 mm. pannello singolo			5,2
- 5 mm. riquadro singolo			4,9
<b>MECCANICHE</b>			
Resistenza alla trazione	ISO 527 (5mm/min)	MPa	75
Allungamento a rottura	ISO 527 (5mm/min)	%	4
Resistenza alla flessione	ISO 178 (2mm/min)	MPa	116
Modulo a flessione	ISO 178 (2mm/min)	MPa	3210
Resistenza - Charpy (senza intaglio)	ISO 179	kJ M <sup>2</sup>	12
Rapporto di Poisson			0,38
<b>ISOLAMENTO ACUSTICO</b>			
Suono di riduzione Index		db	
- 3 mm. pannello singolo			18
- 6 mm. pannello singolo			22
- 2x3 riquadri mm (20 mm di spazio aereo)			25
- 2x6 mm. lastre (20 mm di spazio aereo)			31
<b>ELETTRICHE</b>			
Resistività di superficie	IEC 93	Ω-M <sup>-2</sup>	>1014
Forza elettrica	IEC 243	kV.mm <sup>-1</sup>	15
Resistenza Arc	ASTM D495		
Costante dielettrica	ASTM D150		
- 60 cicli			4
- 103 cicli			3
- 106 cicli			3
Fattore di potenza			
- 60 cicli			0,06
- 103 cicli			0,04
- 106 cicli			0,02

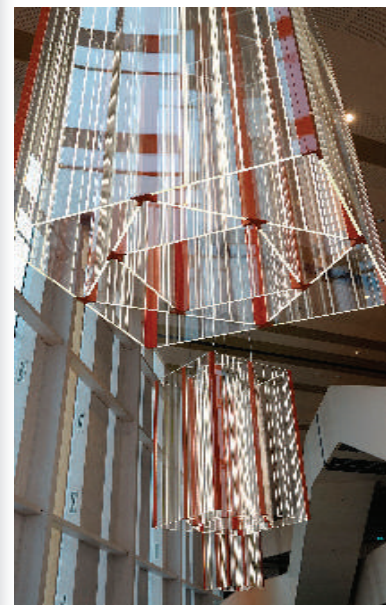
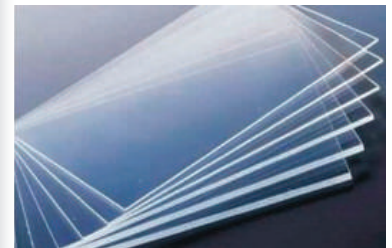



# Perspex colato PMMA trasparente, opal

## Il Prodotto

### CARATTERISTICHE E VANTAGGI DEL PERSPEX

Le principali proprietà sono l'elevata trasparenza, la buona resistenza meccanica, l'ottima resistenza all'esterno e all'invecchiamento, l'eccezionale stabilità alla luce e agli agenti atmosferici, l'aspetto brillante e la facile lavorabilità. La resistenza meccanica, la rigidità e la durezza sono tra le più elevate nel campo dei termoplastici.

## Applicazioni

Le applicazioni sono incredibilmente vaste proprio in virtù delle proprietà fisiche ed estetiche del materiale e riguardano: la pubblicità, la segnaletica, insegne, pannelli luminosi, lettere scatolate, targhe, espositori, supporti per foto, decorazioni, allestimento punto vendita, oggettistica, edilizia, lucernai, cupole, coperture trasparenti, lampade per esterni ed interni, mobili,

particolari di arredamento, box doccia, schermi di protezione, cartelli, contenitori, strumenti da disegno, vetrate per porte e balconi, e comunque in tutti quei casi ove la leggerezza, la trasparenza e l'infrangibilità e la sicurezza nel lavorarlo siano fondamentali.

## Possibilità di lavorazione

### ELABORAZIONE MECCANICA

Le lastre di Perspex possono essere tagliate, fresate, forate, tornite, rettificate, lucidate, incise, incollate, serigrafate, imbutite, piegate, termoformate. Il Perspex, ha una durezza simile a quella dei materiali leggeri (alluminio, ottone, ecc.) quindi occorre fare attenzione ad alcuni accorgimenti per evitare che riscaldamenti anomali sulla superficie da lavorare possano far nascere fenomeni di fessurazione o ghiacciate quindi:

- 1) utensili ben affilati
- 2) buona asportazione trucioli di lavorazione
- 3) eventuale raffreddamento con aria

### INCOLLATURE

Il Perspex può essere incollato con colle espressamente indicate per il metacrilato reperibili sul mercato in vari tipi di uso. È sconsigliato l'uso di colle generiche per materie plastiche.

### STAMPA

Le lastre di Perspex possono essere stampate in serigrafia, ad aerografo, in sprayjet, verniciate a spruzzo, per sfruttare al massimo la loro brillantezza.

## Raccomandazioni per il modo di fissaggio

Talvolta è necessario fissare il Perspex ad altri materiali usando solo mezzi meccanici, se non se ne può fare a meno bisogna avere cura di lasciare un gioco sufficiente per la dilatazione termica e la contrazione.

## Disponibilità e misure TRASPARENTI

spess mm.	DIMENSIONI STANDARD					PRODUZIONE SPECIALI SOLO SU RICHIESTA (MIN. 19 LASTRE)	
	in pronta consegna 2030x3050	Disponibili su ordinazione (min. 4 lastre)				2030x2550	2030x1270
		1250x1200	2030x2550	1200x1500	1520x2030		
1		●					
1,5					●		
2	●						
2,5			●			●	
3	●		●		●	●	
4	●		●		●	●	
5	●		●		●	●	
6	●		●		●	●	
8	●				●		●
10	●				●	●	●
12	●						
15	●						
20	●						
25	●						

## Disponibilità e misure TRASPARENTI MAXI DIMENSIONI

Spess. mm.	PRODUZIONE SPECIALI SOLO SU RICHIESTA (minimo 19 lastre)			
	3500x2540	3400x2470	2500x3300	2400x3300
5			●	
6	●		●	
8	●		●	
10	●		●	
12	●		●	
15		●		●
20		●		●
25		●		●

## Disponibilità e misure BLOCCHI TRASPARENTI

Spess. mm.	PRODUZIONE STANDARD			DIMENSIONI LASTRE PRODUZIONE SU ORDINAZIONE							
	1500x2000	1400x1800	1290x2020	2000x3000	2000x1500	2800x1800	1800x1400	2800x1700	1700x1400	2600x1700	1700x1300
30	●			●	●						
35				●	●						
40		●				●	●				
45						●	●				
50			●			●	●				
55						●	●				
60								●	●		
62										●	●
63,5										●	●

## Disponibilità e misure OPAL

Codice	Dimensioni Lastre mm	Trasmissione Luce (%)	PRODUZIONE STANDARD SPESSORI DISPONIBILI IN PRONTA CONSEGNA			
			3	4	5	10
PXOP1212	2030x3050	<1				
PXOP069	2030x3050	9	●			
PXOP1T67	2030x3050	21				
PXOP028	2030x3050	25				
PXOP1T04	2030x3050	30				
PXOP050	2030x3050	36	●	●	●	●
PXOP040	2030x3050	46	●			
PXOP030	2030x3050	67				

Codice	Dimensioni Lastre mm	Trasmissione Luce (%)	SPESSORI DISPONIBILI SU ORDINAZIONE (min. 4 lastre)					
			3	4	5	6	8	10
PXOP1212	2030x3050	<1	●					
PXOP069	2030x3050	9		●	●	●	●	●
PXOP1T67	2030x3050	21	●	●	●			
PXOP028	2030x3050	25	●	●	●			
PXOP1T04	2030x3050	30	●	●				
PXOP050	2030x3050	36				●	●	
PXOP040	2030x3050	46		●	●	●		
PXOP030	2030x3050	67	●	●	●			●

Codice	Dimensioni Lastre mm	Trasmissione Luce (%)	PRODUZIONI SPECIALI SPESSORI DISPONIBILI SU ORDINAZIONE (min. 19 lastre)			
			3	4	5	6
PXOP1T21	2030x3050	4	●	●	●	●
PXOP1204	2030x3050	5	●	●	●	●
PXOP1013	2030x3050	23	●	●	●	●
PXOP1T02	2030x3050	25	●	●	●	●
PXOP1T09	2030x3050	46	●	●	●	●
PXOP1T40	2030x3050	81	●	●	●	●

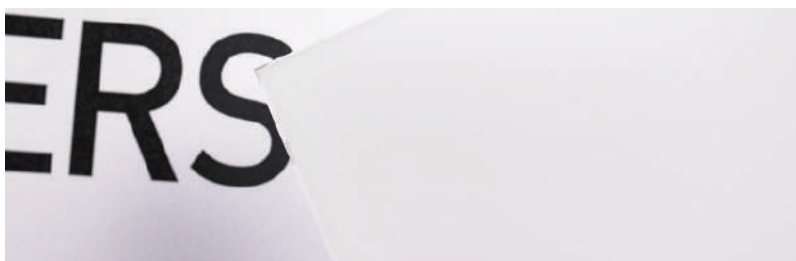

# Perspex colato PMMA colorato

## Il Prodotto

### CARATTERISTICHE E VANTAGGI DEL PERSPEX

Le principali proprietà sono l'elevata trasparenza, la buona resistenza meccanica, l'ottima resistenza all'esterno e all'invecchiamento, l'eccezionale stabilità alla luce e agli agenti atmosferici, l'aspetto brillante e la facile lavorabilità. La resistenza meccanica, la rigidità e la durezza sono tra le più elevate nel campo dei termoplastici.

## Applicazioni

Le applicazioni sono incredibilmente vaste proprio in virtù delle proprietà fisiche ed estetiche del materiale e riguardano: la pubblicità, la segnaletica, insegne, pannelli luminosi, lettere scatolate, targhe, espositori, supporti per foto, decorazioni, allestimento punto vendita, oggettistica, edilizia, lucernai, cupole, coperture trasparenti, lampade per esterni ed interni, mobili, particolari di arredamento, box doccia, schermi di protezione, cartelli, contenitori, strumenti da disegno, vetrate per porte e balconi, e comunque in tutti quei casi ove la leggerezza, la trasparenza e l'infrangibilità e la sicurezza nel lavorarlo siano fondamentali.

## Possibilità di lavorazione

### ELABORAZIONE MECCANICA

Le lastre di Perspex possono essere tagliate, fresate, forate, tornite, rettificare, lucidate, incise, incollate, serigrafate, imbutite, piegate, termoformate. Il Perspex, ha una durezza simile a quella dei materiali leggeri (alluminio, ottone, ecc.) quindi occorre fare attenzione ad alcuni accorgimenti per evitare che riscaldamenti anomali sulla superficie da lavorare possano far nascere fenomeni di fessurazione o ghiacciate quindi:

- 1) utensili ben affilati
- 2) buona asportazione trucioli di lavorazione
- 3) eventuale raffreddamento con aria

### INCOLLATURE

Il Perspex può essere incollato con colle espressamente indicate per il metacrilato reperibili sul mercato in vari tipi di uso. È sconsigliato l'uso di colle generiche per materie plastiche.

### STAMPA

Le lastre di Perspex possono essere stampate in serigrafia, ad aerografo, in sprayjet, verniciate a spruzzo, per sfruttare al massimo la loro brillantezza.

## Raccomandazioni per il modo di fissaggio

Talvolta è necessario fissare il Perspex ad altri materiali usando solo mezzi meccanici, se non se ne può fare a meno bisogna avere cura di lasciare un gioco sufficiente per la dilatazione termica e la contrazione.



## Disponibilità e misure COLORATI STANDARD

Codice	Colore	Dim. Lastre mm.	PRODUZIONE STANDARD									
			SPESSORI DISPONIBILI IN PRONTA CONSEGNA			SPESSORI DISPONIBILI SU ORDINAZIONE (min. 4 lastre)						
			3	5	10	3	4	5	6	8	10	
PX133	AVORIO	2030x3050	●					●	●	●	●	●
PX229	GIALLO	2030x3050	●					●	●	●	●	●
PX260	GIALLO	2030x3050					●	●	●	●	●	●
PX261	GIALLO	2030x3050	●					●	●	●	●	●
PX2252	GIALLO	2030x3050	●					●	●	●	●	●
PX363	ARANCIO	2030x3050					●	●	●	●	●	●
PX431	ROSSO	2030x3050					●	●	●	●	●	●
PX433	ROSSO	2030x3050	●					●	●	●	●	●
PX440	ROSSO	2030x3050	●					●	●	●	●	●
PX4403	ROSSO	2030x3050	●					●	●	●	●	●
PX4415	ROSSO	2030x3050					●	●	●	●	●	●
PX692	VERDE	2030x3050	●					●	●	●	●	●
PX6600	VERDE	2030x3050					●	●	●	●	●	●
PX727	BLU	2030x3050					●	●	●	●	●	●
PX743	BLU	2030x3050	●					●	●	●	●	●
PX744	BLU	2030x3050					●	●	●	●	●	●
PX7703	BLU	2030x3050	●					●	●	●	●	●
PX7704	BLU	2030x3050					●	●	●	●	●	●
PX7033	BLU	2030x3050	●					●	●	●	●	●
PX7T87	BLU	2030x3050	●					●	●	●	●	●
PX9981	GRIGIO	2030x3050					●	●	●	●	●	●
PX962	NERO	2030x3050	●	●	●		●	●	●	●	●	●
PX9T30	NERO	2030x3050					●	●	●	●	●	●
PX543	MARRONE	2030x3050	●					●	●	●	●	●



**Disponibilità** e misure PRODUZIONI SPECIALI

## PRODUZIONE SPECIALI SU RICHIESTA

SPessori DISPONIBILI SU ORDINAZIONE (min. 19 lastre)

Codice	Colore	Dim. Lastre mm.	3	4	5	6	8	10
PX128	CREMA	2030x3050	●	●	●	●	●	●
PX1507	CREMA	2030x3050	●	●	●	●	●	●
PX1578	CREMA	2030x3050	●	●	●	●	●	●
PX1580	CREMA	2030x3050	●	●	●	●	●	●
PX1581	CREMA	2030x3050	●	●	●	●	●	●
PX1T57	CREMA	2030x3050	●	●	●	●	●	●
PX1T65	CREMA	2030x3050	●	●	●	●	●	●
PX1T75	CREMA	2030x3050	●	●	●	●	●	●
PX2160	GIALLO	2030x3050	●	●	●	●	●	●
PX2162	GIALLO	2030x3050	●	●	●	●	●	●
PX250	GIALLO	2030x3050	●	●	●	●	●	●
PX2T19	GIALLO	2030x3050	●	●	●	●	●	●
PX2T22	GIALLO	2030x3050	●	●	●	●	●	●
PX2T23	GIALLO	2030x3050	●	●	●	●	●	●
PX2T24	GIALLO	2030x3050	●	●	●	●	●	●
PX2T27	GIALLO	2030x3050	●	●	●	●	●	●
PX2T52	GIALLO	2030x3050	●	●	●	●	●	●
PX324	ARANCIO	2030x3050	●	●	●	●	●	●
PX3T04	ARANCIO	2030x3050	●	●	●	●	●	●
PX3T10	ARANCIO	2030x3050	●	●	●	●	●	●
PX3T12	ARANCIO	2030x3050	●	●	●	●	●	●
PX3T22	ARANCIO	2030x3050	●	●	●	●	●	●
PX3T27	ARANCIO	2030x3050	●	●	●	●	●	●
PX3T33	ARANCIO	2030x3050	●	●	●	●	●	●
PX4238	ROSSO	2030x3050	●	●	●	●	●	●
PX4252	ROSSO	2030x3050	●	●	●	●	●	●
PX4253	ROSSO	2030x3050	●	●	●	●	●	●
PX4254	ROSSO	2030x3050	●	●	●	●	●	●
PX4494	ROSSO	2030x3050	●	●	●	●	●	●
PX4T09	ROSSO	2030x3050	●	●	●	●	●	●
PX4T10	ROSSO	2030x3050	●	●	●	●	●	●
PX4T11	ROSSO	2030x3050	●	●	●	●	●	●
PX4T12	ROSSO	2030x3050	●	●	●	●	●	●
PX4T14	ROSSO	2030x3050	●	●	●	●	●	●
PX4T17	ROSSO	2030x3050	●	●	●	●	●	●
PX4T26	ROSSO	2030x3050	●	●	●	●	●	●
PX4T34	ROSSO	2030x3050	●	●	●	●	●	●
PX4T35	ROSSO	2030x3050	●	●	●	●	●	●
PX4T36	ROSSO	2030x3050	●	●	●	●	●	●
PX4T43	ROSSO	2030x3050	●	●	●	●	●	●
PX4T47	ROSSO	2030x3050	●	●	●	●	●	●
PX4T55	ROSSO	2030x3050	●	●	●	●	●	●
PX4T58	ROSSO	2030x3050	●	●	●	●	●	●
PX4T59	ROSSO	2030x3050	●	●	●	●	●	●
PX4T69	ROSSO	2030x3050	●	●	●	●	●	●
PX4T70	ROSSO	2030x3050	●	●	●	●	●	●
PX4T71	ROSSO	2030x3050	●	●	●	●	●	●
PX4T72	ROSSO	2030x3050	●	●	●	●	●	●
PX4T91	ROSSO	2030x3050	●	●	●	●	●	●
PX4T93	ROSSO	2030x3050	●	●	●	●	●	●
PX4T96	ROSSO	2030x3050	●	●	●	●	●	●

Alcuni di questi colori sono disponibili anche negli spessori da 12, 15 e 20 mm., nel formato lastra mm.2030x3050.

# Perspex colato PMMA colorato

Disponibilità e misure PRODUZIONI SPECIALI

## PRODUZIONE SPECIALI SU RICHIESTA

SPESSORI DISPONIBILI SU ORDINAZIONE (min. 19 lastre)

Codice	Colore	Dim. Lastre mm.	3	4	5	6	8	10
PX5252	MARRONE	2030x3050	●	●	●	●	●	●
PX5257	MARRONE	2030x3050	●	●	●	●	●	●
PX5258	MARRONE	2030x3050	●	●	●	●	●	●
PX5259	MARRONE	2030x3050	●	●	●	●	●	●
PX5260	MARRONE	2030x3050	●	●	●	●	●	●
PX543	MARRONE	2030x3050	●	●	●	●	●	●
PX635	VERDE	2030x3050	●	●	●	●	●	●
PX6205	VERDE	2030x3050	●	●	●	●	●	●
PX6217	VERDE	2030x3050	●	●	●	●	●	●
PX6271	VERDE	2030x3050	●	●	●	●	●	●
PX6363	VERDE	2030x3050	●	●	●	●	●	●
PX6365	VERDE	2030x3050	●	●	●	●	●	●
PX6366	VERDE	2030x3050	●	●	●	●	●	●
PX6367	VERDE	2030x3050	●	●	●	●	●	●
PX6375	VERDE	2030x3050	●	●	●	●	●	●
PX6T09	VERDE	2030x3050	●	●	●	●	●	●
PX6T19	VERDE	2030x3050	●	●	●	●	●	●
PX6T2A	VERDE	2030x3050	●	●	●	●	●	●
PX6T46	VERDE	2030x3050	●	●	●	●	●	●
PX6T54	VERDE	2030x3050	●	●	●	●	●	●
PX6T61	VERDE	2030x3050	●	●	●	●	●	●
PX6T81	VERDE	2030x3050	●	●	●	●	●	●
PX751	VERDE	2030x3050	●	●	●	●	●	●
PX7011	BLU	2030x3050	●	●	●	●	●	●
PX7398	BLU	2030x3050	●	●	●	●	●	●
PX7436	BLU	2030x3050	●	●	●	●	●	●
PX7461	BLU	2030x3050	●	●	●	●	●	●
PX7463	BLU	2030x3050	●	●	●	●	●	●
PX7464	BLU	2030x3050	●	●	●	●	●	●
PX7465	BLU	2030x3050	●	●	●	●	●	●
PX7748	BLU	2030x3050	●	●	●	●	●	●
PX7T2B	BLU	2030x3050	●	●	●	●	●	●
PX7T5A	BLU	2030x3050	●	●	●	●	●	●
PX7T02	BLU	2030x3050	●	●	●	●	●	●
PX7T09	BLU	2030x3050	●	●	●	●	●	●
PX7T5E	BLU	2030x3050	●	●	●	●	●	●
PX7T71	BLU	2030x3050	●	●	●	●	●	●
PX7T87	BLU	2030x3050	●	●	●	●	●	●
PX7T88	BLU	2030x3050	●	●	●	●	●	●
PX7T89	BLU	2030x3050	●	●	●	●	●	●
PX7T8E	BLU	2030x3050	●	●	●	●	●	●
PX7T90	BLU	2030x3050	●	●	●	●	●	●
PX7T96	BLU	2030x3050	●	●	●	●	●	●
PX7T9D	BLU	2030x3050	●	●	●	●	●	●
PX7525	VIOLA	2030x3050	●	●	●	●	●	●
PX7529	VIOLA	2030x3050	●	●	●	●	●	●

## Disponibilità e misure PRODUZIONI SPECIALI

### PRODUZIONE SPECIALI SU RICHIESTA

SPESSORI DISPONIBILI SU ORDINAZIONE (min. 19 lastre)

Codice	Colore	Dim. Lastre mm.	3	4	5	6	8	10
PX7535	VIOLA	2030x3050	●	●	●	●	●	●
PX886	VIOLA	2030x3050	●	●	●	●	●	●
PX8839	VIOLA	2030x3050	●	●	●	●	●	●
PX8T01	VIOLA	2030x3050	●	●	●	●	●	●
PX9542	GRIGIO	2030x3050	●	●	●	●	●	●
PX9563	GRIGIO	2030x3050	●	●	●	●	●	●
PX9624	GRIGIO	2030x3050	●	●	●	●	●	●
PX9625	GRIGIO	2030x3050	●	●	●	●	●	●
PX9626	GRIGIO	2030x3050	●	●	●	●	●	●
PX9958	GRIGIO	2030x3050	●	●	●	●	●	●
PX9T58	GRIGIO	2030x3050	●	●	●	●	●	●
PX9961	NERO	2030x3050	●	●	●	●	●	●

Alcuni di questi colori sono disponibili anche negli spessori da 12, 15 e 20 mm., nel formato lastra mm.2030x3050.

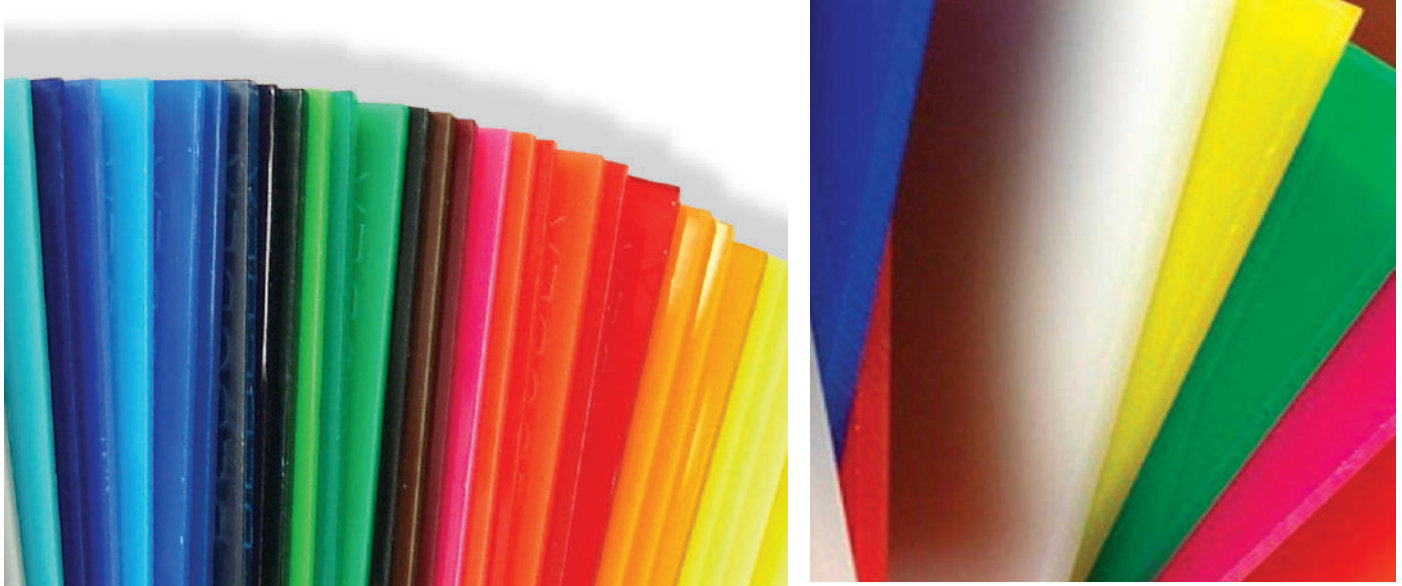

## Disponibilità e misure COLORATI TRASPARENTI

### PRODUZIONE STANDARD

SPESSORI DISPONIBILI IN PRONTA CONSEGNA

SPESSORI DISPONIBILI SU ORDINAZIONE (min. 4 lastre)

Codice	Colore	Dim. Lastre mm.	SPESSORI DISPONIBILI IN PRONTA CONSEGNA		SPESSORI DISPONIBILI SU ORDINAZIONE (min. 4 lastre)						
			3	3	4	5	6	8	10	12	
PX300	AMBRA	2030x3050		●	●	●	●	●	●	●	●
PX4401	ROSSO	2030x3050	●		●	●	●	●	●	●	●
PX6600	VERDE	2030x3050	●		●	●	●	●	●	●	●
PX7703	BLU	2030x3050	●		●	●	●	●	●	●	●
PX7704	BLU	2030x3050		●	●	●	●	●	●	●	●
PX901	NEUTRAL	2030x3050		●	●	●	●	●	●	●	●
PX914	NEUTRAL	2030x3050		●	●	●	●	●	●	●	●
PX923	NEUTRAL	2030x3050		●	●	●	●	●	●	●	●
PX9T13	NEUTRAL	2030x3050		●	●	●	●	●	●	●	●
PX9T20	NEUTRAL	2030x3050		●	●	●	●	●	●	●	●



# Perspex colato PMMA Metacrilato colorato

Disponibilità e misure COLORATI TRASPARENTI PRODUZIONI SPECIALI

## PRODUZIONE SPECIALI SU RICHIESTA

SPESSORI DISPONIBILI SU ORDINAZIONE (min. 19 lastre)

Codice	Colore	Dim. Lastre mm.	3	4	5	6	8	10	12
PX2202	GIALLO	2030x3050-2030x2550	●	●	●	●	●	●	●
PX3000	ARANCIO	2030x3050-2030x2550	●	●	●	●	●	●	●
PX3104	ARANCIO	2030x3050-2030x2550	●	●	●	●	●	●	●
PX3T35	ARANCIO	2030x3050-2030x2550	●	●	●	●	●	●	●
PX4200	ROSSO	2030x3050-2030x2550	●	●	●	●	●	●	●
PX4401	ROSSO	2030x3050-2030x2550	●	●	●	●	●	●	●
PX4T20	ROSSO	2030x3050-2030x2550	●	●	●	●	●	●	●
PX4T42	ROSSO	2030x3050-2030x2550	●	●	●	●	●	●	●
PX4T49	ROSSO	2030x3050-2030x2550	●	●	●	●	●	●	●
PX4T53	ROSSO	2030x3050-2030x2550	●	●	●	●	●	●	●
PX4T62	ROSSO	2030x3050-2030x2550	●	●	●	●	●	●	●
PX4T76	ROSSO	2030x3050-2030x2550	●	●	●	●	●	●	●
PX4T77	ROSSO	2030x3050-2030x2550	●	●	●	●	●	●	●
PX4T92	ROSSO	2030x3050-2030x2550	●	●	●	●	●	●	●
PX504	MARRONE	2030x3050-2030x2550	●	●	●	●	●	●	●
PX5T02	MARRONE	2030x3050-2030x2550	●	●	●	●	●	●	●
PX5T05	MARRONE	2030x3050-2030x2550	●	●	●	●	●	●	●
PX5T06	MARRONE	2030x3050-2030x2550	●	●	●	●	●	●	●
PX5T08	MARRONE	2030x3050-2030x2550	●	●	●	●	●	●	●
PX5T13	MARRONE	2030x3050-2030x2550	●	●	●	●	●	●	●
PX5T14	MARRONE	2030x3050-2030x2550	●	●	●	●	●	●	●
PX5T18	MARRONE	2030x3050-2030x2550	●	●	●	●	●	●	●
PX5T22	MARRONE	2030x3050-2030x2550	●	●	●	●	●	●	●
PX5T24	MARRONE	2030x3050-2030x2550	●	●	●	●	●	●	●
PX5T33	MARRONE	2030x3050-2030x2550	●	●	●	●	●	●	●
PX5T35	MARRONE	2030x3050-2030x2550	●	●	●	●	●	●	●
PX5T39	MARRONE	2030x3050-2030x2550	●	●	●	●	●	●	●
PX606	VERDE	2030x3050-2030x2550	●	●	●	●	●	●	●
PX6600	VERDE	2030x3050-2030x2550	●	●	●	●	●	●	●
PX6T08	VERDE	2030x3050-2030x2550	●	●	●	●	●	●	●
PX6T21**	VERDE	2030x3050-2030x2550	●	●	●	●	●	●	●
PX6T22	VERDE	2030x3050-2030x2550	●	●	●	●	●	●	●
PX6T3A	VERDE	2030x3050-2030x2550	●	●	●	●	●	●	●
PX6T32	VERDE	2030x3050-2030x2550	●	●	●	●	●	●	●
PX6T4A	VERDE	2030x3050-2030x2550	●	●	●	●	●	●	●

\* spessore 12 mm, disponibile solo nel formato mm.2030x3050

\*\* PX6T21 colore verde glass-look

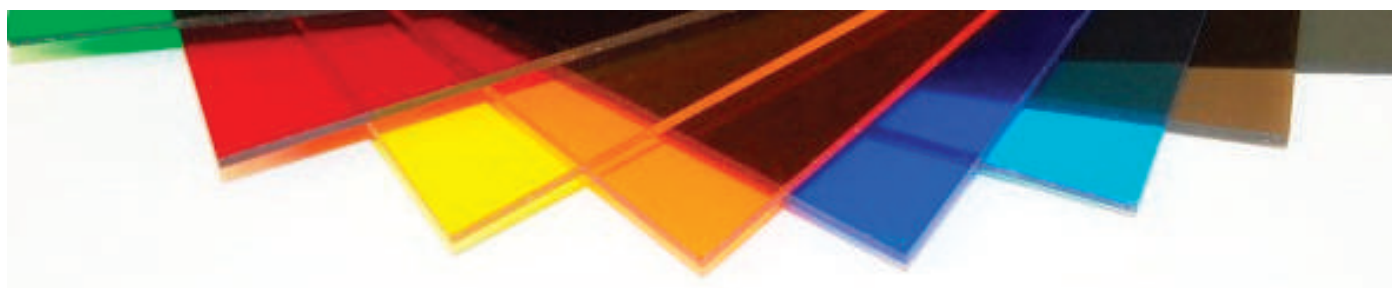

**Disponibilità** e misure COLORATI TRASPARENTI PRODUZIONI SPECIALI

## PRODUZIONE SPECIALI SU RICHIESTA

SPessori DISPONIBILI SU ORDINAZIONE (min. 19 lastre)

Codice	Colore	Dim. Lastre mm.	3	4	5	6	8	10	12
PX6T43	VERDE	2030x3050-2030x2550	●	●	●	●	●	●	●
PX6T5A	VERDE	2030x3050-2030x2550	●	●	●	●	●	●	●
PX6T52	VERDE	2030x3050-2030x2550	●	●	●	●	●	●	●
PX6T60	VERDE	2030x3050-2030x2550	●	●	●	●	●	●	●
PX6T6A	VERDE	2030x3050-2030x2550	●	●	●	●	●	●	●
PX6T99	VERDE	2030x3050-2030x2550	●	●	●	●	●	●	●
PX706	BLU	2030x3050-2030x2550	●	●	●	●	●	●	●
PX7215	BLU	2030x3050-2030x2550	●	●	●	●	●	●	●
PX7526	BLU	2030x3050-2030x2550	●	●	●	●	●	●	●
PX7546	BLU	2030x3050-2030x2550	●	●	●	●	●	●	●
PX7700	BLU	2030x3050-2030x2550	●	●	●	●	●	●	●
PX7703	BLU	2030x3050-2030x2550	●	●	●	●	●	●	●
PX7704	BLU	2030x3050-2030x2550	●	●	●	●	●	●	●
PX7T22	BLU	2030x3050-2030x2550	●	●	●	●	●	●	●
PX7T23	BLU	2030x3050-2030x2550	●	●	●	●	●	●	●
PX7T2A	BLU	2030x3050-2030x2550	●	●	●	●	●	●	●
PX7T53	BLU	2030x3050-2030x2550	●	●	●	●	●	●	●
PX7T62	BLU	2030x3050-2030x2550	●	●	●	●	●	●	●
PX7T74	BLU	2030x3050-2030x2550	●	●	●	●	●	●	●
PX7T7E	BLU	2030x3050-2030x2550	●	●	●	●	●	●	●
PX7T86	BLU	2030x3050-2030x2550	●	●	●	●	●	●	●
PX7T94	BLU	2030x3050-2030x2550	●	●	●	●	●	●	●
PX7T9B	BLU	2030x3050-2030x2550	●	●	●	●	●	●	●
PX8T12	VIOLA	2030x3050-2030x2550	●	●	●	●	●	●	●
PX901	NEUTRAL	2030x3050-2030x2550	●	●	●	●	●	●	●
PX905	NEUTRAL	2030x3050-2030x2550	●	●	●	●	●	●	●
PX914	NEUTRAL	2030x3050-2030x2550	●	●	●	●	●	●	●
PX923	NEUTRAL	2030x3050-2030x2550	●	●	●	●	●	●	●
PX924	NEUTRAL	2030x3050-2030x2550	●	●	●	●	●	●	●
PX9220	NEUTRAL	2030x3050-2030x2550	●	●	●	●	●	●	●
PX9T01	NEUTRAL	2030x3050-2030x2550	●	●	●	●	●	●	●
PX9T03	NEUTRAL	2030x3050-2030x2550	●	●	●	●	●	●	●
PX9T04	NEUTRAL	2030x3050-2030x2550	●	●	●	●	●	●	●

\* spessore 12 mm, disponibile solo nel formato mm.2030x3050



# Perspex colato PMMA colorato

Disponibilità e misure COLORATI TRASPARENTI PRODUZIONI SPECIALI

## PRODUZIONE SPECIALI SU RICHIESTA

SPESSORI DISPONIBILI SU ORDINAZIONE (min. 19 lastre)

Codice	Colore	Dim. Lastre mm.	3	4	5	6	8	10	12
PX9T0A	NEUTRAL	2030x3050-2030x2550	●	●	●	●	●	●	●
PX9T0B	NEUTRAL	2030x3050-2030x2550	●	●	●	●	●	●	●
PX9T11	NEUTRAL	2030x3050-2030x2550	●	●	●	●	●	●	●
PX9T13	NEUTRAL	2030x3050-2030x2550	●	●	●	●	●	●	●
PX9T14	NEUTRAL	2030x3050-2030x2550	●	●	●	●	●	●	●
PX9T20	NEUTRAL	2030x3050-2030x2550	●	●	●	●	●	●	●
PX9T21	NEUTRAL	2030x3050-2030x2550	●	●	●	●	●	●	●
PX9T23	NEUTRAL	2030x3050-2030x2550	●	●	●	●	●	●	●
PX9T27	NEUTRAL	2030x3050-2030x2550	●	●	●	●	●	●	●
PX9T2B	NEUTRAL	2030x3050-2030x2550	●	●	●	●	●	●	●
PX9T38	NEUTRAL	2030x3050-2030x2550	●	●	●	●	●	●	●
PX9T39	NEUTRAL	2030x3050-2030x2550	●	●	●	●	●	●	●
PX9T3A	NEUTRAL	2030x3050-2030x2550	●	●	●	●	●	●	●
PX9T3B	NEUTRAL	2030x3050-2030x2550	●	●	●	●	●	●	●
PX9T42	NEUTRAL	2030x3050-2030x2550	●	●	●	●	●	●	●
PX9T45	NEUTRAL	2030x3050-2030x2550	●	●	●	●	●	●	●
PX9T47	NEUTRAL	2030x3050-2030x2550	●	●	●	●	●	●	●
PX9T56	NEUTRAL	2030x3050-2030x2550	●	●	●	●	●	●	●
PX9T59	NEUTRAL	2030x3050-2030x2550	●	●	●	●	●	●	●
PX9T5A	NEUTRAL	2030x3050-2030x2550	●	●	●	●	●	●	●
PX9T5B	NEUTRAL	2030x3050-2030x2550	●	●	●	●	●	●	●
PX9T60	NEUTRAL	2030x3050-2030x2550	●	●	●	●	●	●	●
PX9T6A	NEUTRAL	2030x3050-2030x2550	●	●	●	●	●	●	●
PX9T72	NEUTRAL	2030x3050-2030x2550	●	●	●	●	●	●	●
PX9T77	NEUTRAL	2030x3050-2030x2550	●	●	●	●	●	●	●
PX9T7A	NEUTRAL	2030x3050-2030x2550	●	●	●	●	●	●	●
PX9T80	NEUTRAL	2030x3050-2030x2550	●	●	●	●	●	●	●
PX9T83	NEUTRAL	2030x3050-2030x2550	●	●	●	●	●	●	●
PX9T84	NEUTRAL	2030x3050-2030x2550	●	●	●	●	●	●	●
PX9T85	NEUTRAL	2030x3050-2030x2550	●	●	●	●	●	●	●
PX9T86	NEUTRAL	2030x3050-2030x2550	●	●	●	●	●	●	●
PX9T87	NEUTRAL	2030x3050-2030x2550	●	●	●	●	●	●	●
PX9T92	NEUTRAL	2030x3050-2030x2550	●	●	●	●	●	●	●
PX9T9A	NEUTRAL	2030x3050-2030x2550	●	●	●	●	●	●	●

\* spessore 12 mm, disponibile solo nel formato mm.2030x3050

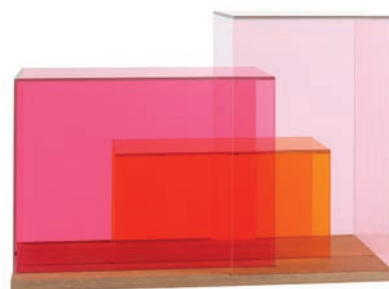



## Perspex Marine Glazing

### Il Prodotto

Il Perspex Marine Glazing ha un'elevata trasparenza e una buona resistenza meccanica ed alla salsedine, oltre che una buona tenuta all'invecchiamento per gli usi esterni con eccezionali qualità ottiche.

### Applicazioni

La variante Marine Glazing si rivolge all'ambito nautico ed è particolarmente adatta ed affidabile per la realizzazione delle vetrature nelle barche.

### Possibilità di lavorazione

Il Perspex è molto brillante e si presta ad essere tagliato, fresato, tornito, inciso, incollato (con colle specifiche), forato, termoformato, piegato e stampato (con vernici a spruzzo, aerografo e serigrafia). Per evitare inconvenienti è consigliato utilizzare utensili ben affilati, togliere i trucioli ed eventualmente raffreddare il materiale con aria.

Possibilità di taglio a misura e taglio laser



### Disponibilità e misure MARINE GLAZING

#### PRODUZIONE STANDARD

##### SPESSORI LASTRE mm

Codice	Colore	Dim. Lastre mm.	6	8	10	12	15	18
PX9T56	NEUTRAL	2030x3050	●	●	●	●	●	●

#### PRODUZIONE SPECIALE SU RICHIESTA

##### SPESSORI LASTRE mm

Codice	Colore	Dim. Lastre mm.	6	8	10	12	15	18
PX5T02	BRONZO	2030x3050	●					
PX5T18	BRONZO	2030x3050	●					
PX5T22	BRONZO	2030x3050	●					
PX6T08	VERDE	2030x3050		●				
PX6T22	VERDE	2030x3050		●				
PX7T22	BLU	2030x3050		●		●		
PX9T04	NEUTRAL	2030x3050					●	●
PX9T20	NEUTRAL	2030x3050					●	●
PX9T21	NEUTRAL	2030x3050					●	●
PX9T27	NEUTRAL	2030x3050					●	●
PX9T38	NEUTRAL	2030x3050					●	●
PX9T56	NEUTRAL	2030x3050					●	●
PX9T9A	NEUTRAL	2030x3050					●	●

# Perspex PMMA Spectrum LED

Possibilità di taglio a misura e taglio laser

## Il Prodotto

Il mercato delle insegne e dell'illuminotecnica si stanno progressivamente spostando verso l'uso dei led come fonte di luce preferendola a quelle convenzionali, divenute ormai antiquate. Questa evoluzione ha comportato un prodotto finale con ingombri ridotti, a bassa manutenzione e dai consumi molto contenuti. A questo Perspex ha sviluppato la linea Spectrum Led, lastre in metacrilato colorato, opal e colorate, studiate per essere più brillanti se illuminate con led.

## Applicazioni

Le lastre Spectrum Led sono il materiale ideale per i produttori di insegne e progettisti dell'illuminotecnica; possono essere utilizzate con successo, non solo con led, ma anche con altre fonti di luce, dove viene richiesto un alto grado di diffusione e di trasmissione di luce.

- Insegne retro-illuminate
- Corporate imaging
- POP illuminati
- Sistemi direzionali illuminati
- Illuminazione di negozi di interior design.

## Vantaggi

### OTTIMIZZAZIONE DEI COLORI

- Colori più brillante fronte-illuminati
- Colori più brillanti retro illuminati
- Tinte vivide

### ECCELLENTE BRILLANTEZZA

### ILLUMINAZIONE NITIDA

- Ottima diffusione

### 11 COLORI STANDARD

### SERVIZIO COLOUR MACHTING

### BENEFICI PER L'AMBIENTE

- 100% riciclabile
- Insegne di lunga durata
- Efficienza energetica

### QUALITÀ, CONSISTENZA E

### GARANZIA PERSPEX



## Specifiche tecniche

PROPRIETÀ	UNITÀ DI MISURA	PERSPEX
<b>GENERALI</b>		
PESO SPECIFICO	-	1,19
DUREZZA ROCKWELL	M Scale	102
ASSORBIMENTO DI UMIDITÀ	%	0,2
AUTOESTINGUENZA	CLASSE	3
<b>MECCANICHE</b>		
RESISTENZA ALLA TRAZIONE	NPa	75
ALLUNGAMENTO ALLA ROTTURA	%	4
RESISTENZA ALLA FLESSIONE	MPa	116
MODULO DI FLESSIONE	MPa	3210
RESISTENZA ALL'IMPATTO IZOD	hJ.m <sup>-2</sup>	12
<b>TERMICHE</b>		
PUNTO DI RAMMOLLIMENTO VICAT	°C	>110
COEFFICIENTE DI DILATAZIONE LINEARE	10 <sup>-5</sup> . K <sup>-1</sup>	7,7
TEMPERATURA MASSIMA DI ESERCIZIO	°C	80
<b>OTTICHE</b>		
TRASMISSIONE ALLA LUCE	%(3mm)	>92
INDICE DI RIFRAZIONE	-	1,49
<b>ELETTRICHE</b>		
RESISTENZA SUPERFICIALE	Ω.m <sup>-2</sup>	>10 <sup>14</sup>
RIGIDITÀ DIELETTRICA	kV.mm <sup>-1</sup>	15

## Disponibilità e misure SPECTRUM LED

Codice	Colore	Dim. Lastre mm.	DISPONIBILITA' MISURE STANDARD							
			SPESSORI DISPONIBILI IN PRONTA CONSEGNA			SPESSORI DISPONIBILI SU ORDINAZIONE (min. 4 lastre)				
			3	5	30	4	5	6	10	20
PX1TL1	OPAL	2030x3050	●	●		●		●		
PX1TL2	OPAL	2030x3050	●	●		●		●		
PX1T77	OPAL	1500x2000							●	●
PX1T77	OPAL	1500x2000							●	●
PX1T77	OPAL	1500x2000			●					
PX2TL1	GIALLO	2030x3050	●			●	●	●		
PX2TL2	GIALLO	2030x3050	●			●	●	●		
PX3TL1	ARANCIO	2030x3050	●			●	●	●		
PX4TL1	ROSA	2030x3050	●			●	●	●		
PX4TL2	ROSSO	2030x3050	●			●	●	●		
PX4TL3	ROSSO	2030x3050	●			●	●	●		
PX6TL1	VERDE	2030x3050	●			●	●	●		
PX6TL2	VERDE	2030x3050	●			●	●	●		
PX7TL1	BLU	2030x3050	●			●	●	●		

### Colorazioni

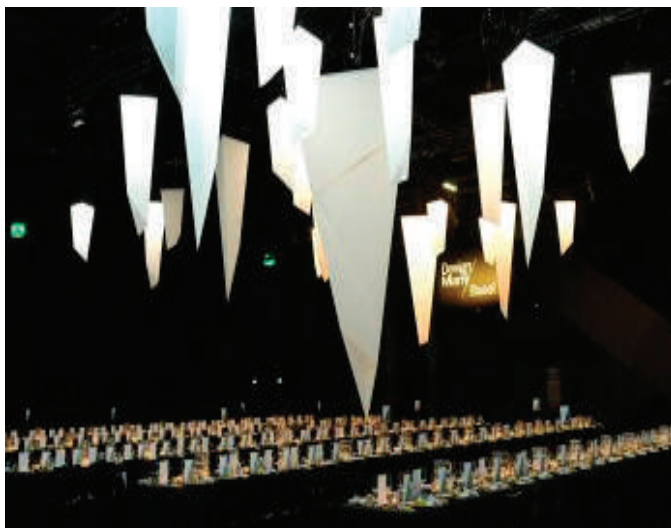
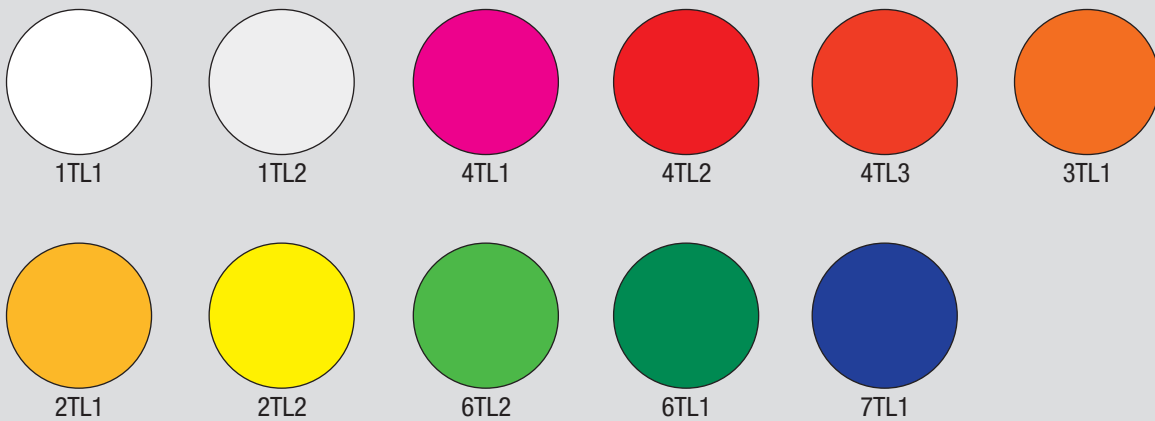



# Perspex PMMA Silk e Frost

## PERSPEX SILK

### Descrizione prodotto

Il Perspex Silk presenta una finitura opaca su un solo lato, che riduce di molto i riflessi di luce e le impronte digitali. È disponibile sia trasparente che opal.

### Applicazioni

Può essere utilizzato in punti vendita, per segnaletica e in edilizia.

### Possibilità di lavorazione

Il Perspex è molto brillante e si presta ad essere tagliato, fresato, tornito, inciso, incollato (con colle specifiche), forato, termoformato, piegato e stampato (con vernici a spruzzo, aerografo e serigrafia). Per evitare inconvenienti è consigliato utilizzare utensili ben affilati, togliere i trucioli ed eventualmente raffreddare il materiale con aria.



Possibilità di taglio a misura e taglio laser

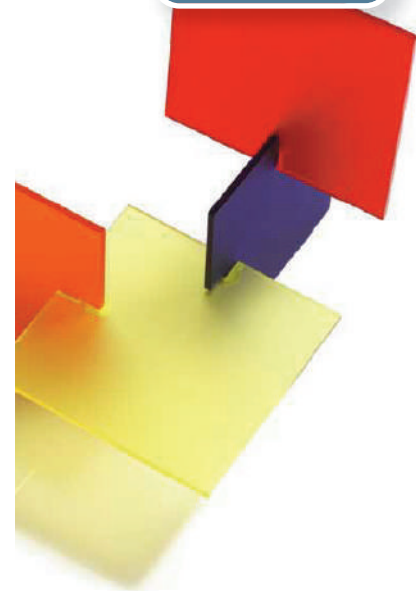

## PERSPEX FROST

### Descrizione prodotto

Il Perspex Frost è un materiale molto versatile che fa parte delle lastre acriliche Perspex; è una lastra colata con ambedue le superfici antiriflettenti, realizzata per dare l'aspetto del vetro smerigliato con notevoli vantaggi di ordine pratico ed economico.

### Applicazioni

Studiato per una vasta gamma di applicazioni come POP, allestimento negozi, promozione di punti vendita e realizzazione espositori, risulta ideale anche per espositori bifacciali, scaffali e promozione di marchi.

### Possibilità di lavorazione

La superficie normalmente non viene alterata dalla termoformatura salvo nel caso di stiramento molto profondo. Per decorare la superficie del Perspex Frost con marchi o altro si possono utilizzare film autoadesivi. Il Perspex Frost può essere incollato come il normale Perspex, avendo cura che il collante non vada sulla superficie Frost per evitare di modificarne l'eccellente aspetto. Le lastre Perspex Frost possono essere lucidate a fiamma come le normali lastre Perspex colate avendo cura di non passare la fiamma sulla superficie goffrata.

### Colorazioni

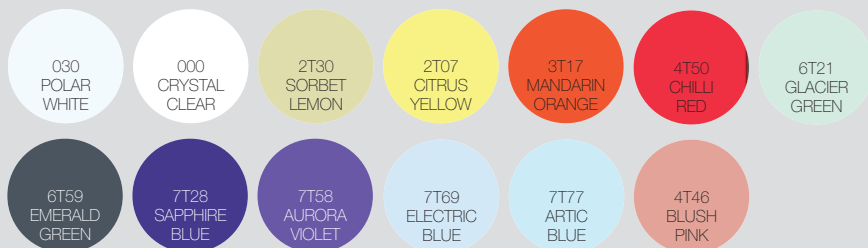



## Disponibilità e misure SILK SATINATO 1 LATO

Codice	Colore	Dim. Lastre mm.	PRODUZIONE STANDARD SPESSORI DISPONIBILI IN PRONTA CONSEGNA				SPESSORI DISPONIBILI SU ORDINAZIONE (min. 4 lastre)								
			3	4	5	10	3	4	5	6	8	10	12		
PXSK000	NEUTRAL	2030x3050	●		●										
PXSK040	OPAL	2030x3050	●												
PXSK069	OPAL	2030x3050							●	●	●	●			
PXSK028	OPAL	2030x3050							●	●	●	●			
PXSK1T04	OPAL	2030x3050							●	●	●	●			
PXSK050	OPAL	2030x3050							●	●	●	●			
PXSK040	OPAL	2030x3050								●	●	●			

## Disponibilità e misure FROST BISABBIATO 2 LATI

Codice	Colore	Dim. Lastre mm.	PRODUZIONE STANDARD SPESSORI DISPONIBILI IN PRONTA CONSEGNA								SPESSORI DISPONIBILI SU ORDINAZIONE (min. 4 lastre)								
			3	4	5	6	8	10	15	20	3	4	5	6	8	10	12	15	20
PX000	CLEAR	2030x3050	●	●	●	●	●	●	●	●							●		
PX030	BIANCO	2030x3050	●	●	●	●	●	●	●								●		●
PX040	BIANCO	2030x3050											●	●	●	●			
PX1T41	BIANCO	2030x3050	●																
PX1T28	CREMA	2030x3050											●	●	●	●			
PX2T07	GIALLO	2030x3050	●																
PX2T27	GIALLO	2030x3050											●	●	●				
PX2T30	GIALLO	2030x3050											●	●	●	●			
PX2T53	GIALLO	2030x3050											●	●	●	●			
PX3T17	ARANCIO	2030x3050	●																
PX3T37	ARANCIO	2030x3050											●	●	●	●			
PX4T46	ROSA	2030x3050	●																
PX4T50	ROSSO	2030x3050	●		●														
PX4T57	ROSSO	2030x3050											●	●	●	●			
PX4T97	ROSSO	2030x3050											●	●	●	●			
PX5T18	MARRONE	2030x3050											●	●	●	●			
PX5T33	MARRONE	2030x3050											●	●	●	●			
PX5T36	MARRONE	2030x3050											●	●	●	●			
PX6T21	VERDE	2030x3050	●		●			●	●								●	●	
PX6T59	VERDE	2030x3050											●	●	●	●			
PX6T70	VERDE	2030x3050											●	●	●	●			
PX6T7A	VERDE	2030x3050											●	●	●	●			
PX6T9A	VERDE	2030x3050											●	●	●	●			
PX7T1F	BLU	2030x3050	●																
PX7T28	BLU	2030x3050	●		●														
PX7T58	BLU	2030x3050	●																
PX7T69	BLU	2030x3050	●		●														
PX7T77	BLU	2030x3050	●		●													●	●
PX8T14	VIOLA	2030x3050											●	●	●	●			
PX8T15	VIOLA	2030x3050											●	●	●	●			
PX9221	NERO	2030x3050	●																
PX9T21	NERO	2030x3050	●																
PX9T23	NERO	2030x3050											●	●	●	●			

# Perspex PMMA Fluorescent

Possibilità di taglio a misura e taglio laser

## Il Prodotto

Nel mondo delle vendite al minuto nei punti vendita, la dove ogni piccolo dettaglio è prezioso ed importante per attirare del cliente, gli ideatori di insegne da interno, displays e sistemi POP necessitano di un prodotto che dia alle loro idee un nuovo margine. Con i fantastici Perspex Fluorescent questo è possibile, grazie ad una gamma con colori eccezionali, tutti vivaci con l'effetto fluorescente su bordo in gradi di creare in ogni stand quel tocco distintivo in più.

Il Perspex Fluorescent è stato sviluppato per dare tutti i benefici che il cliente si aspetta dalla marca Perspex, qualità, prestazioni e capacità eccellenti, con un effetto al bordo di colore intenso e brillante.

Il Perspex Fluorescent è disponibile in una gamma di colori che iniettano vita e danno una nuova espressione al mercato delle insegne, dei displays e dei sistemi POP. Prendendo ispirazione dai colori estremi, le tonalità risultano provocatrici, audaci ed in grado di attirare l'attenzione.

## Possibilità di lavorazione

Il Perspex è molto brillante e si presta ad essere tagliato, fresato, tornito, inciso, incollato (con colle specifiche), forato, termoformato, piegato e stampato (con vernici a spruzzo, aerografo e serigrafia). Per evitare inconvenienti è consigliato utilizzare utensili ben affilati, togliere i trucioli ed eventualmente raffreddare il materiale con aria.

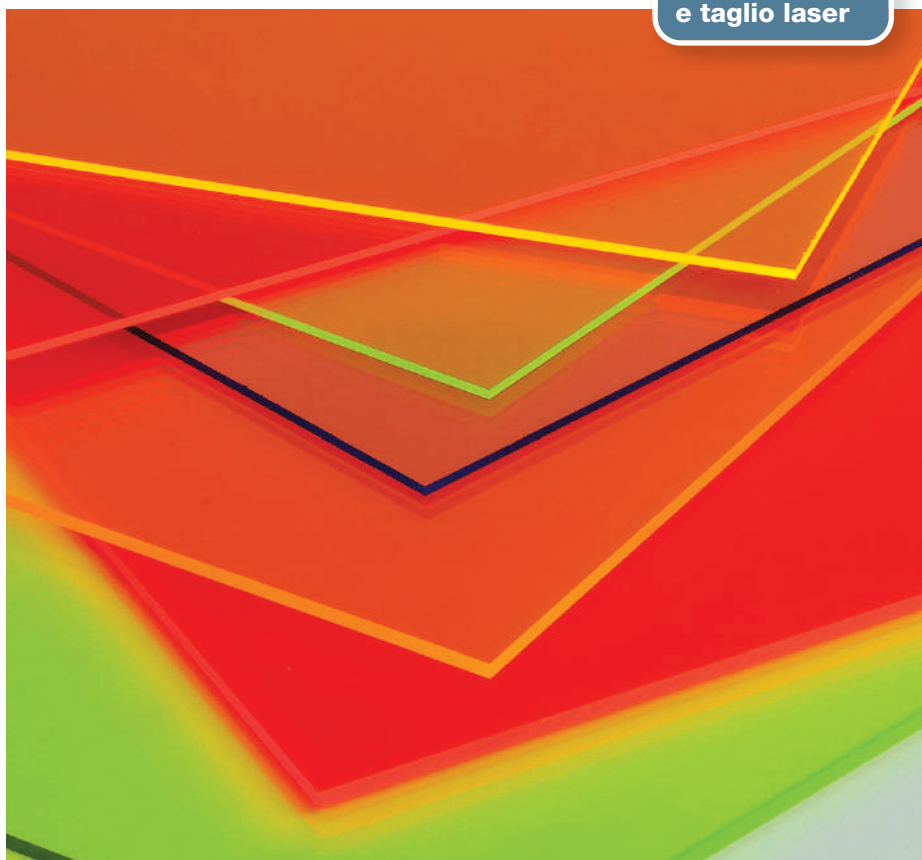

**Colorazioni**

LAVA      NETTUNO      GIALLO

MARTE      ACYD



## Disponibilità e misure FLUORESCENT

### PRODUZIONE SPECIALE SU RICHIESTA

SPESSORI DISPONIBILI  
IN PRONTA CONSEGNA

SPESSORI DISPONIBILI  
SU ORDINAZIONE (min. 19 lastre)

Codice	Colore	Dim. Lastre mm.	SPESSORI DISPONIBILI IN PRONTA CONSEGNA		SPESSORI DISPONIBILI SU ORDINAZIONE (min. 19 lastre)				
			3	5	3	5	6	8	10
PXFL021	BLU	2030x3050			●	●	●	●	●
PXFL2T51	GIALLO	2030x3050	●			●	●	●	●
PXFL3T19	ARANCIO	2030x3050	●	●			●	●	●
PXFL4T56	RED	2030x3050	●	●			●	●	●
PXFL6T66	VERDE	2030x3050	●	●			●	●	●
PXFL7T97	BLU	2030x3050	●	●			●	●	●

## Perspex PMMA Pearlescent

Possibilità di taglio a misura e taglio laser

### Il Prodotto

Il Perspex Pearlscent è una lastra acrilica colata creata per offrire nuove possibilità a designers, architetti e progettisti sia nel settore della comunicazione visiva, displays e POS, sia in altre aree del design come mobili e arredamento d'interni. Studiata per dare un nuovo invitante effetto, quasi luminoso, Perspex Pearlscent è disponibile in 5 colori, unendo un nuovo look alle ormai ben conosciute qualità delle lastre Perspex; può essere lavorato con le stesse tecniche di taglio, fresatura e lucidatura delle lastre Perspex standard, il che garantisce contemporaneamente versatilità e creatività. Mediante la piegatura e la termoformatura si ottengono degli effetti cromatici nuovi, così come illuminandolo con differenti fonti luminose.

### Possibilità di lavorazione

Il Perspex è molto brillante e si presta ad essere tagliato, fresato, tornito, inciso, incollato (con colle specifiche), forato, termoformato, piegato e stampato (con vernici a spruzzo, aerografo e serigrafia). Per evitare inconvenienti è consigliato utilizzare utensili ben affilati, togliere i trucioli ed eventualmente raffreddare il materiale con aria.



### Colorazioni

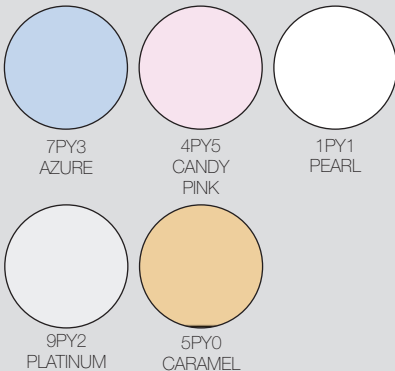

### Disponibilità e misure PEARLSCENT

#### PRODUZIONE SPECIALE SU RICHIESTA

SPESSORI DISPONIBILI SU ORDINAZIONE (min. 19 lastre)

Codice	Colore	Dim. Lastre mm.	3	4	5	6
PXPS1PY1	PERLA	2030x3050	●	●	●	●
PXPS4PY5	CONFETTO	2030x3050	●	●	●	●
PXPS5PY0	ORO	2030x3050	●	●	●	●
PXPS7PY3	AZZURRO	2030x3050	●	●	●	●
PXPS9PY2	PLATINO	2030x3050	●	●	●	●



# Perspex PMMA Vario

Possibilità di taglio a misura e taglio laser

## Il Prodotto

Il Perspex Vario ha colori leggermente più attenuati rispetto al Fluorescent, ma presenta sui bordi un aspetto comunque brillante sia se illuminato con lampade UV sia sotto luce ambientale, e cambia effetto a seconda dell'angolo di osservazione.

## Applicazioni

Questo materiale può essere utilizzato per l'allestimento di displays sui punti vendita, interior design, segnaletica interna, mobili ed illuminazione.

## Possibilità di lavorazione

Il Perspex è molto brillante e si presta ad essere tagliato, fresato, tornito, inciso, incollato (con colle specifiche), forato, termoformato, piegato e stampato (con vernici a spruzzo, aerografo e serigrafia). Per evitare inconvenienti è consigliato utilizzare utensili ben affilati, togliere i trucioli ed eventualmente raffreddare il materiale con aria.



### Colorazioni



## Disponibilità e misure VARIO

### PRODUZIONE SPECIALE SU RICHIESTA

SPESSORI DISPONIBILI SU ORDINAZIONE (min. 19 lastre)

Codice	Colore	Dim. Lastre mm.	5	6	8	10
PXSK4SP0	ROSSO	2030x3050	●	●	●	●
PXSK5SP0	GIALLO	2030x3050	●	●	●	●
PXSK5SP0	MARRONE	2030x3050	●	●	●	●
PXSK6SP0	VERDE	2030x3050	●	●	●	●
PXSK7SP0	BLU	2030x3050	●	●	●	●
PXSK8SP0	VIOLA	2030x3050	●	●	●	●
PXSK9SP0	NERO	2030x3050	●	●	●	●



## Perspex PMMA Impression

Possibilità di taglio a misura e taglio laser

### Il Prodotto

Ispirato alle nuove tendenze di design, Impression è la nuova lastra in metacrilato realizzata dalla Perspex. Dal design unico e prestigioso, Impression si colloca tra i materiali dedicati all'interior design, per la realizzazione di mobili, infrastrutture, in architettura ecc..

Perspex Impression offre :

- Una gamma di 9 colori standard
- Unico spessore di 5 mm
- Lastre di dimensioni standard e a misura
- Qualità e durata della gamma Perspex

### Possibilità di lavorazione

#### ELABORAZIONE MECCANICA

Le lastre di Perspex possono essere tagliate, fresate, forate, tornite, rettificare, lucidate, incise, incollate, serigrafate, piegate, termoformate. Il Perspex ha una durezza simile a quella dei materiali leggeri (alluminio, ottone, ecc.) quindi occorre fare attenzione ad alcuni accorgimenti per evitare che riscaldamenti anormali sulla superficie da lavorare possano far nascere fenomeni di fessurazione o ghiacciate quindi:

- 1) Utensili ben affilati
- 2) Buona asportazione trucioli di lavorazione
- 3) Eventuale raffreddamento con aria

#### INCOLLATURE

Il Perspex può essere incollato con colle espressamente indicate per il metacrilato reperibili sul mercato in vari tipi di uso.

È sconsigliato l'uso di colle generiche per materie plastiche.



### Colorazioni



PX000



PX030

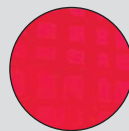

PX4T1B

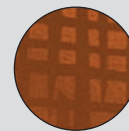

PX5T23



PX9221



PX6T21

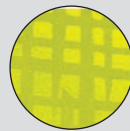

PX6T5C



PX8T23



PX9T1D

### Disponibilità e misure IMPRESSION

#### PRODUZIONE STANDARD

SPessori DISPONIBILI  
IN PRONTA CONSEGNA

SPessori DISPONIBILI  
SU ORDINAZIONE (min. 4 lastre)

Codice	Colore	Dim. Lastre mm.	SPessori DISPONIBILI							
			5	3	4	6	8	10	12	
PX000	CLEAR	2030x3050	●	●	●	●	●	●	●	
PX030	OPAL	2030x3050	●	●	●	●	●	●	●	
PX4T1B	ROSSO	2030x3050	●	●	●	●	●	●	●	
PX5T23	MARRONE	2030x3050	●	●	●	●	●	●	●	
PX6T21	GLASS	2030x3050	●	●	●	●	●	●	●	
PX6T5C	VERDE	2030x3050	●	●	●	●	●	●	●	
PX8T23	VIOLA	2030x3050	●	●	●	●	●	●	●	
PX9T1D	GRIGIO	2030x3050	●	●	●	●	●	●	●	
PX9221	NERO	2030x3050	●	●	●	●	●	●	●	

# Perspex PMMA Coral

Possibilità di taglio a misura e taglio laser

## Il Prodotto

Il Perspex Coral è in grado di trasmettere un intrigante effetto 3D, grazie alla particolare texture che imita il corallo tropicale e che cambia a seconda del punto di osservazione. Il colore viene messo a punto su richiesta del cliente, che avrà così un prodotto unico e personalizzato.

## Applicazioni

Può essere utilizzato per impieghi in interior design, arredamento e finiture ad effetto simil-corallo.

## Possibilità di lavorazione

Il Perspex è molto brillante e si presta ad essere tagliato, fresato, tornito, inciso, incollato (con colle specifiche), forato, termoformato, piegato e stampato (con vernici a spruzzo, aerografo e serigrafia). Per evitare inconvenienti è consigliato utilizzare utensili ben affilati, togliere i trucioli ed eventualmente raffreddare il materiale con aria.

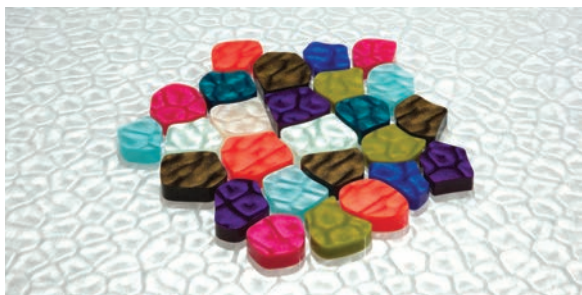

## Colorazioni

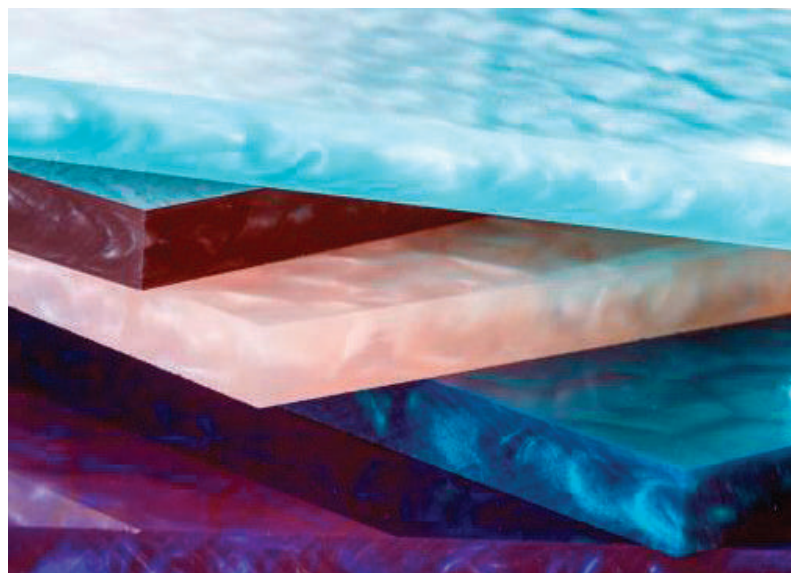

## Disponibilità e misure CORAL

### PRODUZIONE SPECIALE SU RICHIESTA

SPESSORI DISPONIBILI SU ORDINAZIONE (min. 19 lastre)

Codice  
PXCORAL10

Colore  
SU RICHIESTA A CAMPIONE

Dim. Lastre mm.  
2030x3050

10  
●



## Perspex PMMA Natural

Possibilità di taglio a misura e taglio laser

### Il Prodotto

Il Perspex Natural rispecchia le tonalità e l'aspetto della natura, con finiture semplici e genuine che ricordano le forme della terra e della pietra. La rifinitura opaca su entrambi i lati dona una sensazione di alta qualità ed è ideale per accostamenti con altri materiali come legno, tessuto e metallo.

### Applicazioni

Risulta ideale per l'allestimento di negozi e punti vendita, l'interior design, l'arredamento e l'architettura.

### Possibilità di lavorazione

Il Perspex è molto brillante e si presta ad essere tagliato, fresato, tornito, inciso, incollato (con colle specifiche), forato, termoformato, piegato e stampato (con vernici a spruzzo, aerografo e serigrafia). Per evitare inconvenienti è consigliato utilizzare utensili ben affilati, togliere i trucioli ed eventualmente raffreddare il materiale con aria.



### Colorazioni

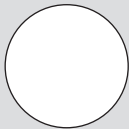

PXS21T41

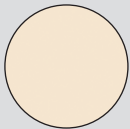

PXS25268



PXS25269



PXS29643



PXS29221

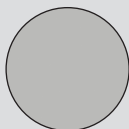

PXS29642



### Disponibilità e misure NATURAL

#### PRODUZIONE SPECIALE SU RICHIESTA

SPESSORI DISPONIBILI SU ORDINAZIONE (min. 19 lastre)

Codice	Colore	Dim. Lastre mm.	3	5
PXS21T41	BIANCO	2030x3050	●	●
PXS25268	BEIGE	2030x3050	●	●
PXS25269	MARRONE	2030x3050	●	●
PXS29221	NERO	2030x3050	●	●
PXS29642	GRIGIO	2030x3050	●	●
PXS29643	GRIGIO MINERAL	2030x3050	●	●

# Perspex PMMA Sparkle

Possibilità di taglio a misura e taglio laser

## Il Prodotto

Il Perspex Sparkle ha una superficie lucida con all'interno migliaia di elementi scintillanti in grado di donare un effetto intrigante e particolare con speciali ed intensi riflessi di luce.

## Applicazioni

Questo materiale può essere utilizzato per l'allestimento di punti vendita, displays e segnaletica.

## Possibilità di lavorazione

Il Perspex è molto brillante e si presta ad essere tagliato, fresato, tornito, inciso, incollato (con colle specifiche), forato, termoformato, piegato e stampato (con vernici a spruzzo, aerografo e serigrafia). Per evitare inconvenienti è consigliato utilizzare utensili ben affilati, togliere i trucioli ed eventualmente raffreddare il materiale con aria.

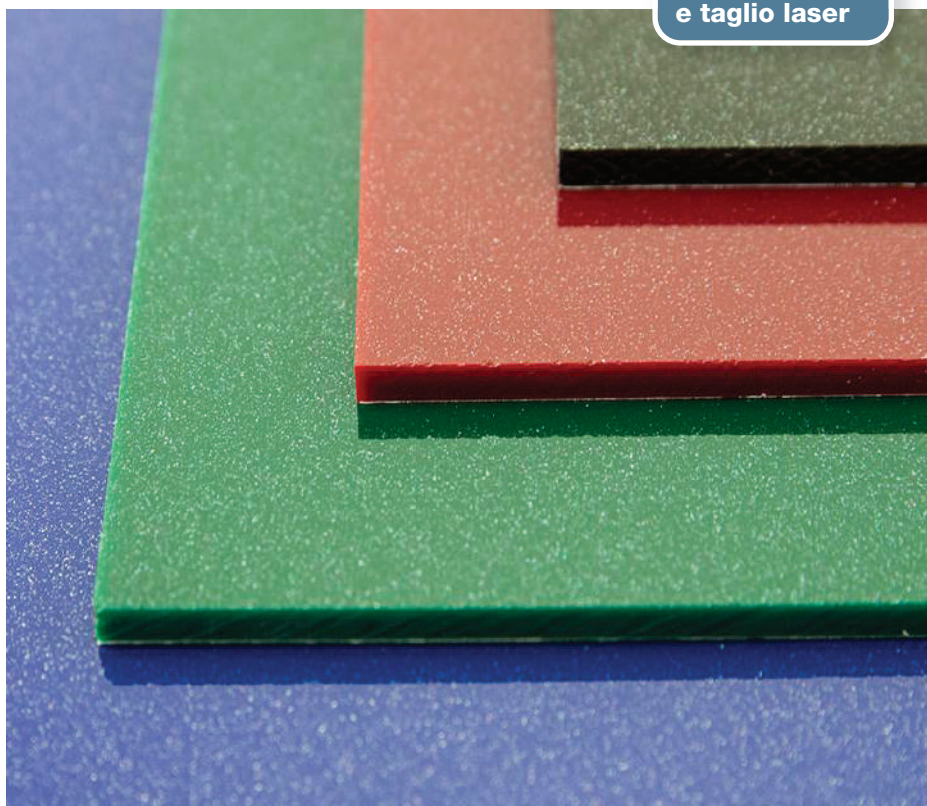

## Colorazioni

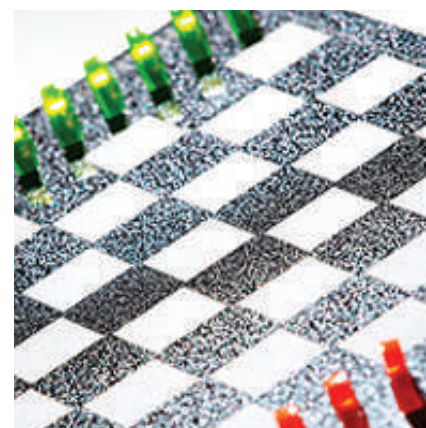

## Disponibilità e misure SPARKLE

### PRODUZIONE SPECIALE SU RICHIESTA

SPessori DISPONIBILI SU ORDINAZIONE (min. 19 lastre)

Codice	Colore	Dim. Lastre mm.	5	6	8	10
PXSK4SP0	ROSSO	2030x3050	●	●	●	●
PXSK5SP0	MARRONE	2030x3050	●	●	●	●
PXSK6SP0	VERDE	2030x3050	●	●	●	●
PXSK7SP0	BLU	2030x3050	●	●	●	●
PXSK8SP0	VIOLA	2030x3050	●	●	●	●
PXSK9SP0	NERO	2030x3050	●	●	●	●



## Perspex PMMA Metropolitan

Possibilità di taglio a misura e taglio laser

### Il Prodotto

Il Perspex Metropolitan riflette lo stile metropolitano delle grandi città, con lastre monocolori con tinte personalizzate dall'aspetto trasparente ed i bordi altamente definiti che si mantengono tali anche dopo la lavorazione.

### Applicazioni

Può essere utilizzato in punti vendita, dai designers e nell'ambito edilizio.

### Possibilità di lavorazione

Il Perspex è molto brillante e si presta ad essere tagliato, fresato, tornito, inciso, incollato (con colle specifiche), forato, termoformato, piegato e stampato (con vernici a spruzzo, aerografo e serigrafia). Per evitare inconvenienti è consigliato utilizzare utensili ben affilati, togliere i trucioli ed eventualmente raffreddare il materiale con aria.

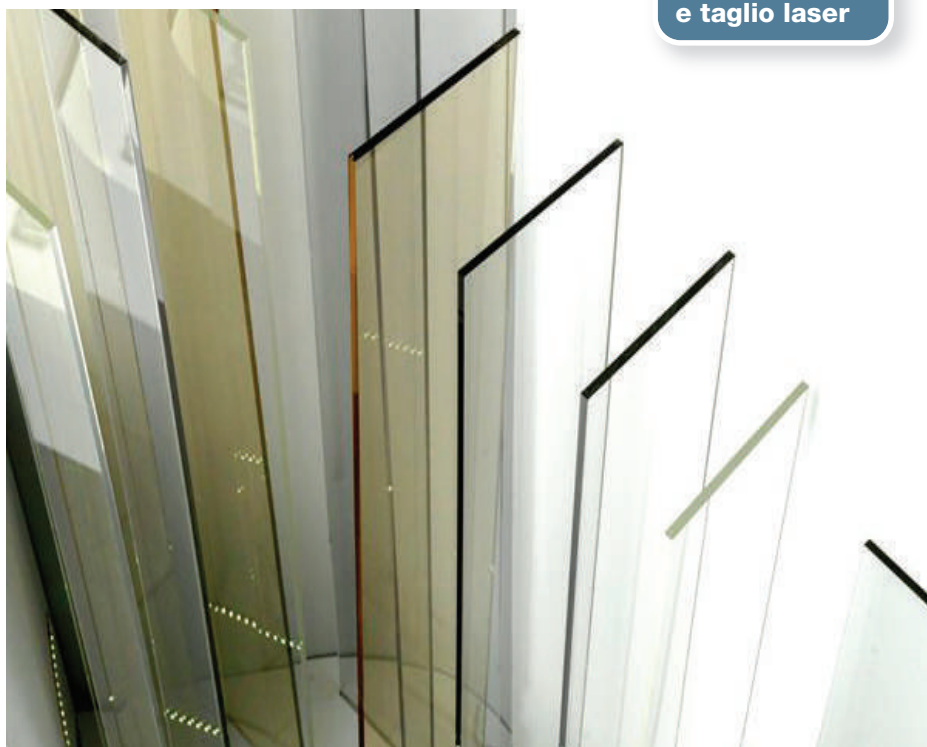

### Colorazioni

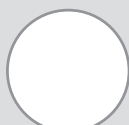

BIANCO



MARRONE

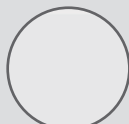

GRIGIO



NERO



### Disponibilità e misure METROPOLITAN

#### PRODUZIONE SPECIALE SU RICHIESTA

SPessori DISPONIBILI SU ORDINAZIONE (min. 19 lastre)

Codice	Colore	Dim. Lastre mm.	3	5	6	8	10
PXMP1T80	BIANCO	2030x3050	●	●	●	●	●
PXMP5T48	MARRONE	2030x3050	●	●	●	●	●
PXMP9T3C	GRIGIO	2030x3050	●	●	●	●	●
PXMP9T4C	NERO	2030x3050	●	●	●	●	●

# Perspex PMMA Duo

Possibilità di taglio a misura e taglio laser

## Il Prodotto

Il Perspex Duo è composto da un foglio nero che integra uno strato di oro o argento; quando inciso, traspare il nucleo creando un gradevole effetto che contrasta con la finitura della superficie.

## Applicazioni

Può essere utilizzato per allestimento negozi, punti vendita e segnaletica.

## Possibilità di lavorazione

Il Perspex è molto brillante e si presta ad essere tagliato, fresato, tornito, inciso, incollato (con colle specifiche), forato, termoformato, piegato e stampato (con vernici a spruzzo, aerografo e serigrafia). Per evitare inconvenienti è consigliato utilizzare utensili ben affilati, togliere i trucioli ed eventualmente raffreddare il materiale con aria.

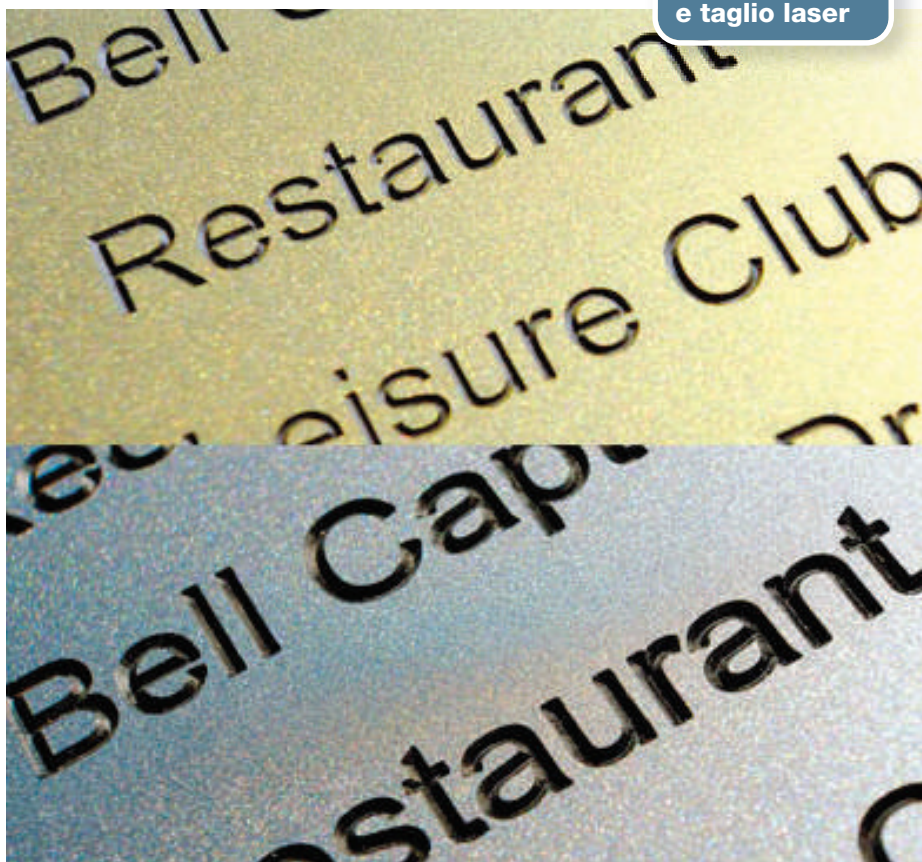

## Colorazioni



ORO



SILVER



## Disponibilità e misure DUO

### PRODUZIONE SPECIALE SU RICHIESTA

SPessori DISPONIBILI IN PRONTA CONSEGNA

Codice

Colore

Dim. Lastre mm

3

PXDU030

ORO

2030x1270

●

PXDU03S

SILVER

2030x1270

●



## Specchi PMMA effetto specchio plastico

### Il Prodotto

Le lastre specchianti in plastica si possono avere in varie materie prime: PMMA, PETG, PC, PS.

Queste lastre sono impiegate nei più disparati settori: in quello automobilistico, dell'arredamento, per i rivestimenti, per espositori, gadgets, nell'oggettistica, nella segnaletica stradale, nell'antifortunistica e diversi altri.

### Caratteristiche

Tutti i pannelli a superficie specchiante sono trattati per la stampa serigrafica e possono essere facilmente piegati, forati, sagomati e fustellati.

### Applicazioni

Riproduzioni serigrafiche a fondo specchiante  
Specchi di sicurezza per asili, scuole, palestre, carceri, mezzi in movimento;  
Allestimenti scenografici, televisivi, teatrali (Autoestinguenza Classe 1);  
Display da banco e pavimento;  
Quadranti per orologi da parete;  
Trousse e astucci per profumeria in genere.



Possibilità di taglio a misura

### Disponibilità e misure SPECCHI

Colori	Spessore lastre mm	Formato lastre mm
PS SPECCHIO CROMO	1	1000x2000
PS SPECCHIO CROMO	1,5	1000x2000
PS SPECCHIO CROMO	2	1000x2000
PS SPECCHIO CROMO	3	1000x2000
PMMA SPECCHIO SILVER	3	2050X3050
PMMA SPECCHIO ORO	3	2050X3050
PMMA SPECCHIO GIALLO	3	2050X3050
PMMA SPECCHIO AMBRA	3	2050X3050
PMMA SPECCHIO BRONZO	3	2050X3050
PMMA SPECCHIO GRIGIO	3	2050X3050
PMMA SPECCHIO ANTRACITE	3	2050X3050
PMMA SPECCHIO ROSSO	3	2050X3050
PMMA SPECCHIO ROSSO	3	2050X3050
PMMA SPECCHIO ROSA	3	2050X3050
PMMA SPECCHIO ARANCIO	3	2050X3050
PMMA SPECCHIO VIOLA	3	2050X3050
PMMA SPECCHIO BLU	3	2050X3050
PMMA SPECCHIO AZZURRO	3	2050X3050
PMMA SPECCHIO BLU NOTTE	3	2050X3050
PMMA SPECCHIO VERDE	3	2050X3050

### Colorazioni



# Perspex estruso PMMA Estruso

Possibilità di  
taglio a misura  
e taglio laser

## Il Prodotto

Si tratta di lastre di metacrilato prodotto da granuli di PMMA estrusi e calandrate con particolari attrezzature; l'aspetto è simile al metacrilato colato, ed ha un'alta resistenza alle intemperie ed una grande trasparenza: è incolore, ed ha una percentuale di permeabilità alla luce pari al 92%.

## Applicazioni

Trova il suo miglior impiego in campo pubblicitario per la realizzazione di pubblicità luminose e displays, ma anche di vetrate, lucernari e barriere anti-rumore.

## Possibilità di lavorazione

È possibile effettuare taglio, fresa, foratura, tornitura, lucidatura, incisione, incollaggio, serigrafia, piega e termoformatura.



## Disponibilità e misure

Colore	Spessore lastre mm	Formato lastre mm	Peso Kg/m <sup>2</sup>	Lastre per bancale
TRASPARENTE	1,50	2050x3050	1,78	80
TRASPARENTE	2	2050x3050	2,38	60
TRASPARENTE	2,50	2050x3050	2,97	50
TRASPARENTE	3	2050x3050	3,57	40
TRASPARENTE	4	2050x3050	4,76	30
TRASPARENTE	5	2050x3050	5,95	25
TRASPARENTE	6	2050x3050	7,14	20
TRASPARENTE	8	2050x3050	9,52	15
TRASPARENTE	10	2050x3050	11,9	12
TRASPARENTE	12	2050x3050	14,28	10
TRASPARENTE	15	2050x3050	17,85	8
TRASPARENTE	20	2050x3050	23,8	6
OPAL	2	2050x3050	2,38	60
OPAL	3	2050x3050	3,57	40
OPAL	4	2050x3050	4,76	30
OPAL	5	2050x3050	5,95	25
GHIACCIO	2	2050x3050	2,38	60
GHIACCIO	3	2050x3050	3,57	40
NERO	2	2050x3050	2,38	60
NERO	3	2050x3050	3,57	40
NERO	5	2050x3050	5,95	25



## Perspex estruso PMMA HI Antisfondamento

### Il Prodotto

Si tratta di lastre di metacrilato prodotto da granuli di PMMA estrusi e calandrate con particolari attrezzature; l'aspetto è simile al metacrilato colato, ma la variante HI è anti-sfondamento ed ha un'alta resistenza alle intemperie ed una grande trasparenza con una percentuale di permeabilità alla luce pari al 92%.

### Applicazioni

Trova il suo miglior impiego in campo pubblicitario per la realizzazione di pubblicità luminose e displays, ma anche di vetrate, lucernari e barriere anti-rumore ad alta resistenza.

### Possibilità di lavorazione

È possibile effettuare taglio, fresa, foratura, tornitura, lucidatura, incisione, incollaggio, serigrafia, piega e termoformatura.

Possibilità di  
taglio a misura  
e taglio laser

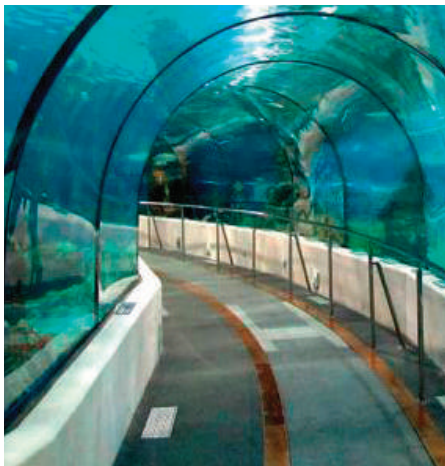
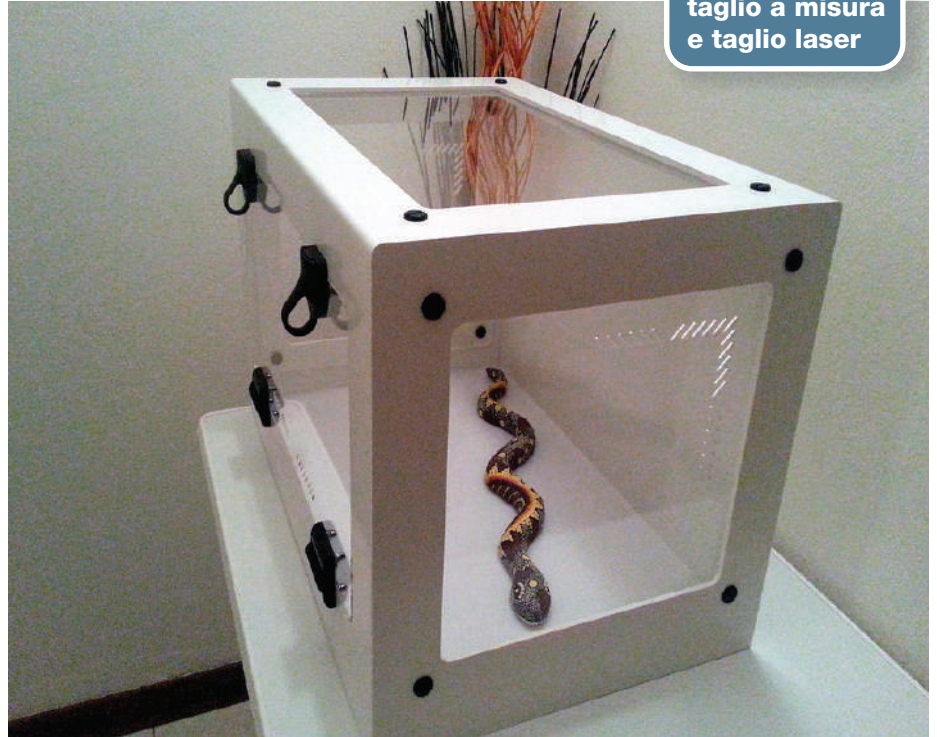

### Disponibilità e misure PMMA HI ESTRUSO ANTISFONDAMENTO

Colore	Spessore lastre mm	Formato lastre mm	Peso Kg/m <sup>2</sup>	Lastre per bancale
TRASPARENTE	2	2050x3050	2,36	60
TRASPARENTE	3	2050x3050	3,54	40
TRASPARENTE	4	2050x3050	4,72	30
TRASPARENTE	5	2050x3050	5,9	25

Colore	Spessore lastre mm	Formato lastre mm	Peso Kg/m <sup>2</sup>	Lastre per bancale
TRASPARENTE	2	2050x3050	2,34	60
TRASPARENTE	3	2050x3050	3,51	40
TRASPARENTE	4	2050x3050	4,68	30
TRASPARENTE	5	2050x3050	5,85	25

# PVC espanso lastre viniliche cellulari

## SIMONA

### Il Prodotto

#### CARATTERISTICHE

- Struttura cellulare omogenea con superficie compatta e rigida con effetto satinato.
- Colore tinta omogenea.

#### VANTAGGI

- Peso leggero
- Bassa conducibilità termica con buon potere isolante
- Ammortizza le vibrazioni
- Resistente agli agenti chimici e corrosivi
- Resistente alle intemperie e alla luce
- Assorbimento d'acqua basso, non marcisce
- Si lavora molto facilmente
- Difficilmente infiammabile, classificazione al fuoco: Classe 1.
- Superficie liscia, si prestano molto bene alla stampa
- Si lascia incollare facilmente
- Può essere utilizzato senza trattamenti preliminari per applicazioni interne ed esterne

### Applicazioni

#### SETTORE PUBBLICITARIO

Pannelli, insegne d'affissione, campioni rappresentativi, decorazione di vetrine, stand di fiere ed esposizioni, fondali cassonetti per pubblicità luminosa, cartellonistica interna ed esterna. La tipologia "DIGITAL" ha proprietà uniche; grazie alle superfici antistatiche e alla doppia protezione in polietilene su ambo i lati, è il supporto ideale per la stampa diretta flat-bed UV. Le superfici satinato donano un'eccezionale vivacità e brillantezza alle stampe.

#### SETTORE DELL'EDILIZIA

Allestimento di magazzini, costruzioni interne, ambienti umidi, installazioni di climatizzatori e areatori, isolamento termico ed acustico, facciate e davanzali di finestre, cassonetti di persiane, pannelli per porte, controsoffitti, allestimenti discoteche.

### Possibilità di lavorazione

#### ELABORAZIONE MECCANICA

Le lastre di PVC espanso possono essere lavorate con tutti gli utensili e tutte le macchine utilizzate abitualmente nell'industria del legno e dei metalli.

Possono essere tagliate, segate, tornite, limate, forate, piallate, fresate, molate inchiodate, avvitate e levigate. Il raffreddamento degli utensili non è normalmente necessario; in casi eccezionali, l'aria compressa è sufficiente.

Possibilità di  
taglio a misura  
o taglio con fresa



### Raccomandazioni per il modo di fissaggio

In base al materiale utilizzato, in questo caso il PVC termoplastico, il cambiamento di lunghezza delle lastre di PVC espanso sotto l'influenza termica, è più grande rispetto a quello dei materiali in legno o in metallo (tener conto del coefficiente di dilatazione lineare). Nel caso di installazioni di pannelli pubblicitari come insegne o pannelli utilizzati per fiere, stadi sportivi ecc., bisogna sempre fare attenzione a che sia garantito un sufficiente margine di dilatazione. Di conseguenza, è dunque necessario che il modo di fissaggio sia appropriato.





## Specifiche tecniche



PROPRIETÀ	METODO DI PROVA	UNITÀ	VALORI
<b>GENERALI</b>			
Densità	DIN EN ISO 1183	g/cm <sup>2</sup>	0.670
Tensione di snervamento	DIN EN ISO 527	MPa	18 (23 AS-X)
Modulo elastico a trazione	DIN EN ISO 527	MPa	1100
Modulo di elasticità piegatura	DIN EN ISO 178	MPa	14000
Durezza Shore D	DIN EN ISO 868		70 (68 AS-X)
Temperatura di impiego		°C	0 a +60
<b>CLASSIFICAZIONE AUTOESTINGUENZA (GERMANIA)</b>			
• DIN 4102 B2 normalmente infiammabile			
• DIN 4102 B1 difficilmente infiammabile per 10 mm a richiesta			
NF P 92-501 M1 per 10 mm a richiesta			

## Disponibilità e misure SIMOPOR-LIGHT

Colore	Spessore lastre mm	Formato lastre mm	Peso Kg/m <sup>2</sup>
BIANCO	1	1530x3050-2030x3050	0,85
BIANCO	2	1530x3050-2030x3050	1,5
BIANCO	3	1530x3050-2030x3050-2030x4050	1,8
BIANCO	4	1530x3050-2030x3050	2,4
BIANCO	5	1530x3050-2030x3050-2030x4050	3
BIANCO	6	1530x3050-2030x3050	3,6
BIANCO	8	1530x3050-2030x3050	4,4
BIANCO	10	1530x3050-2030x3050-2030x4050	5,5
BIANCO	13	1530x3050	7,15
BIANCO	15	1220x3050	8,25
BIANCO	19	1530x3050	10,45

Altre misure disponibili su richiesta solo a bancali

## Disponibilità e misure SIMOPOR-ULTRALIGHT

Colore	Spessore lastre mm	Formato lastre mm	Peso Kg/m <sup>2</sup>
BIANCO	2	2030x3050	0,94
BIANCO	3	1530x3050-2030x3050	1,41
BIANCO	4	2030x3050	1,88
BIANCO	5	1530x3050-2030x3050	2,35
BIANCO	6	2030x3050	2,82
BIANCO	8	2030x3050	3,76
BIANCO	10	1530x3050-2030x3050	4,7

Altre misure disponibili su richiesta solo a bancali

## Disponibilità e misure SIMOPOR-DIGITAL PER STAMPA FLAT BED UV

Colore	Spessore lastre mm	Formato lastre mm	Peso Kg/m <sup>2</sup>
BIANCO	3	2030x3050	1,71
BIANCO	5	2030x3050	2,85
BIANCO	10	2030x3050	5,7

Altre misure disponibili su richiesta solo a bancali



# PVC espanso lastre viniliche cellulari colorate

## SIMONA

Possibilità di  
taglio a misura  
o taglio con fresa

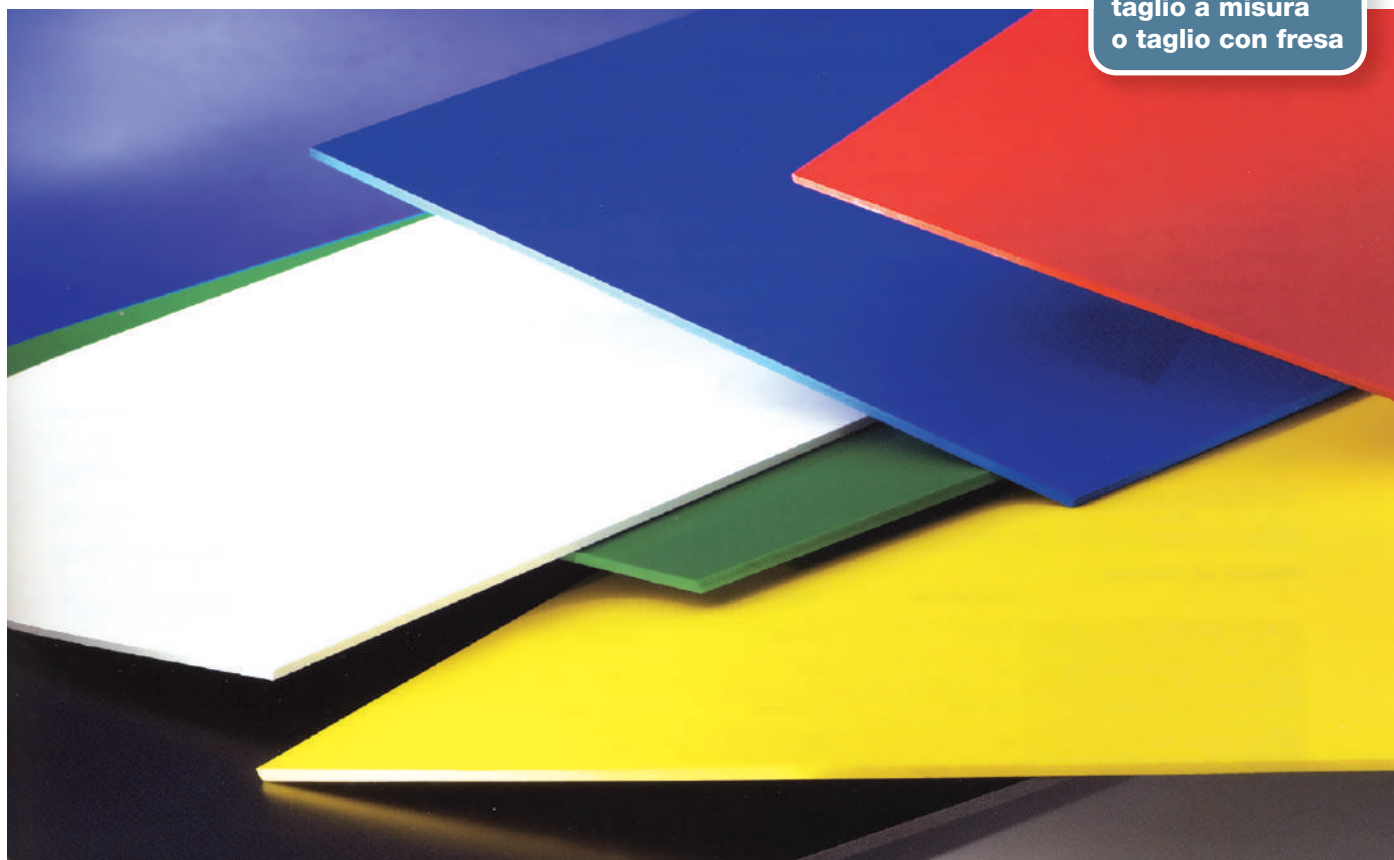

### Colorazioni

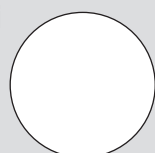

BIANCO

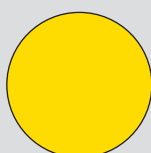

GIALLO  
LIMONE

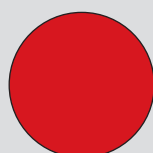

ROSSO

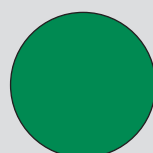

VERDE

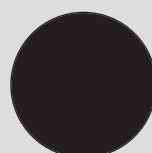

NERO

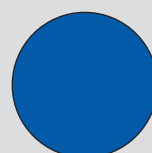

BLU

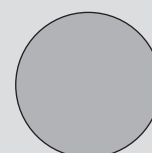

GRIGIO

### Disponibilità e misure SIMOPOR COLORATO

Colore	Spessore lastre mm	Formato lastre mm	Peso Kg/m <sup>2</sup>
ROSSO	3	1530x3050	2,1
ROSSO	5	1530x3050	3,5
GIALLO	3	1530x3050	2,1
GIALLO	5	1530x3050	3,5
BLU	3	1530x3050	2,1
BLU	5	1530x3050	3,5
VERDE	3	1530x3050	2,1
NERO	1	2030x3050	0,85
NERO	3	1530x3050-2030x3050	1,8
NERO	5	1530x3050-2030x3050	3
NERO	10	2030x3050	5,5
GRIGIO	1	2030x3050	0,85
GRIGIO	3	1530x3050-2030x3050	1,8
GRIGIO	5	1530x3050-2030x3050	3
GRIGIO	10	2030x3050	5,5

Altre misure disponibili su richiesta solo a bancali

# Lastre PVC Coplast

## SIMONA

### Il Prodotto

Le lastre di SIMONA COPLAST, sono realizzate tramite un processo di coestrusione di PVC, di diversa densità, costituite da un interno in schiuma e dalle superfici esterne in compatto; la gestione del calore, in fase di produzione, garantisce un'ottima fusione tra le parti. SIMONA COPLAST sono lastre di eccellente qualità e garantisce ottimi risultati grazie all'alta qualità delle materie prime e dai moderni processi di produzione.

### Applicazioni

Allestimento di magazzini, costruzioni interne, ambienti umidi, installazioni di climatizzatori e areatori, isolamento termico ed acustico, facciate e davanzali di finestre, cassonetti di persiane, pannelli per porte, controsoffitti, allestimenti discoteche. cessi di produzione.

### Possibilità di lavorazione

#### ELABORAZIONE MECCANICA

Le lastre di PVC espanso possono essere lavorate con tutti gli utensili e tutte le macchine utilizzate abitualmente nell'industria del legno e dei metalli.

Possono essere tagliate, segate, tornite, limate, forate, piallate, fresate, molate inchiodate, avvitare e levigate. Il raffreddamento degli utensili non è normalmente necessario; in casi eccezionali, l'aria compressa è sufficiente.

Possibilità di taglio a misura o taglio con fresa

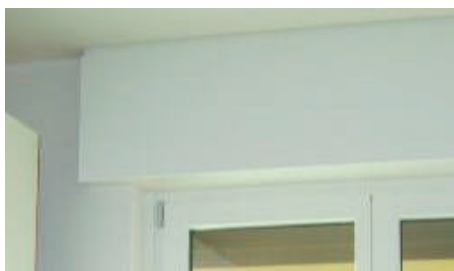
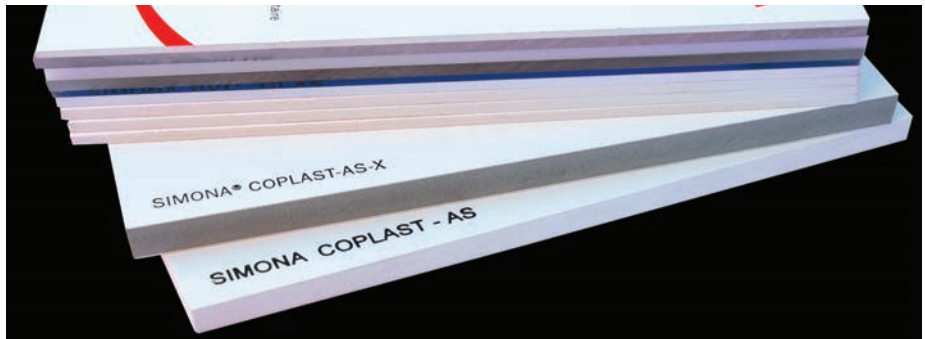

### Specifiche tecniche

PROPRIETA'	NORMA	VALORE
DENSITÀ	GR/M3	0,670
TENSIONE DI SNERVAMENTO	MPA	18
ALLUNGAMENTO ALLO SNERVAMENTO	%	3
ALLUNGAMENTO ALLA ROTTURA	%	14
MODULO DI ELASTICITÀ ALLA TRAZIONE	MPA	1100
RESISTENZA ALL'URTO	KJ/M2	23
DUREZZA SHORE	D	70
COEFF. MEDIO DI DILATAZIONE TERMICA LINEARE	K-1	0,8 - 10-4
CONDUCIBILITÀ TERMICA	W/M K	0,068
RESISTENZA SUPERFICIALE	OHM	1012
COMPORTAMENTO ALLA COMBUSTIONE CERTIFICATO TEST B1	DIN 4102	DIFFICILMENTE INFIAMMABILE
B1	B1	FINO A 10 MM

### Disponibilità e misure COPLAST-AS/COPLAST-AS-X

Colore	Spessore lastre mm	Formato lastre mm	Peso Kg/m <sup>2</sup>	Lastre per bancale
COPLAST-AS BIANCO	8	1500x3050	5,6	40
COPLAST-AS BIANCO	10	1500x3050	7	35
COPLAST-AS BIANCO	12	1220x3050	8,4	30
COPLAST-AS BIANCO	15	1500x3050	10,5	20
COPLAST-AS BIANCO	19	1500x3050	13,3	15
COPLAST-AS BIANCO	30	1000x3000	21	10
COPLAST-AS-X BIANCO	3	1500x3050	2,1	100
COPLAST-AS-X BIANCO	5	1500x3050	3,5	60
COPLAST-AS-X BIANCO	10	1500x3050	7	35
COPLAST-AS-X BIANCO	19	1500x3050	13,3	15

Altre misure disponibili su richiesta solo a bancali

# PVC CAW lastre viniliche integrali

## SIMONA

### Il Prodotto

- Materiale testato in PVC-U
- Collaudato per la costruzione di contenitori e apparecchiature
- Disponibile in un'ampia gamma di dimensioni
- Stabilizzato agli UV ed agli agenti atmosferici (PVC-CAW-UV)
- Chimicamente resistente
- Elevata rigidità
- Buona resistenza agli urti

### Applicazioni

Il PVC-CAW si presta ad essere impiegato per la costruzione di apparecchiature e serbatoi per l'industria chimica, oltre che per il rivestimento e per costruzioni composite. È inoltre adatto come tecnologia di trattamento dell'aria e ventilazione.

### Possibilità di lavorazione

Si presta molto bene a molteplici lavorazioni tra cui rivettatura, incollatura, fresatura, accoppiamento-laminazione, laccatura, piegatura a freddo, foratura, stampa, taglio a getto d'acqua, avvitatura, taglio con sega, termoformatura, punzonatura, termosaldatura, formatura a freddo.



Possibilità di taglio a misura o taglio con fresa

### Specifiche tecniche

PROPRIETÀ	METODO DI PROVA	UNITÀ	VALORI
<b>GENERALI</b>			
Densità	DIN EN ISO 1183	g/cm <sup>2</sup>	1440
Tensione di snervamento	DIN EN ISO 527	MPa	58
Modulo elastico a trazione	DIN EN ISO 527	MPa	3300
Resilienza	DIN EN ISO 179	Kj/mq	4
Durezza Shore D	DIN EN ISO 868		82
Temperatura di impiego		°C	0 a +60
<b>CLASSIFICAZIONE AUTOESTINGUENZA</b>			
• DIN 4102 B1 (GERMANIA) difficilmente infiammabile da 1 a 4 mm			
• UL 94 V-0 in su da 1mm			
• NF P 92-501 M1 per 1 a 3 mm			
• BS 476 CLASSE 1 per 3 mm			

### Disponibilità e misure PVC-CAW BIANCO

Colore	Spessore lastre mm	Formato lastre mm	Peso Kg/m <sup>2</sup>	Lastre per bancale
BIANCO	1	2000x1000	1,5	300
BIANCO	1,50	2000x1000	2,25	240
BIANCO	2	2000x1000	3	180
BIANCO	3	2000x1000	4,5	120
BIANCO	4	2000x1000	6	90
BIANCO	5	2000x1000	7,5	70
BIANCO	6	2000x1000	9	60
BIANCO	8	2000x1000	12	45
BIANCO	10	2000x1000	15	35
BIANCO	12	3000x1500	18	12
BIANCO	15	2000x1000	22,5	25
BIANCO	20	2000x1000	30	18

Altre misure disponibili su richiesta solo a bancali



## Disponibilità e misure PVC-CAW NERO

Colore	Spessore lastre mm	Formato lastre mm	Peso Kg/m <sup>2</sup>	Lastre per bancale
NERO	1	2000x1000	1,5	300
NERO	1,50	2000x1000	2,25	240
NERO	2	2000x1000	3	180
NERO	3	2000x1000	4,5	120
NERO	4	2000x1000	6,	90
NERO	5	2000x1000	7,5	70
NERO	6	2000x1000	9	60
NERO	8	2000x1000	12	45
NERO	10	2000x1000	15	35
NERO	12	2000x1000	18	30
NERO	15	2000x1000	22,5	25
NERO	20	2000x1000	30	18
NERO	25	2000x1000	37,5	15
NERO	30	2000x1000	45	12
NERO	40	2000x1000	60	9

Altre misure disponibili su richiesta solo a bancali

## Disponibilità e misure PVC-CAW GRIGIO CHIARO SIMILE RAL 7035

Colore	Spessore lastre mm	Formato lastre mm	Peso Kg/m <sup>2</sup>	Lastre per bancale
GRIGIO CHIARO SIMILE RAL 7035	1	2000x1000	1,5	300
GRIGIO CHIARO SIMILE RAL 7035	2	2000x1000	3	180
GRIGIO CHIARO SIMILE RAL 7035	3	2000x1000	4,5	120
GRIGIO CHIARO SIMILE RAL 7035	4	2000x1000	6	90
GRIGIO CHIARO SIMILE RAL 7035	5	2000x1000	7,5	70
GRIGIO CHIARO SIMILE RAL 7035	6	2000x1000	9	60
GRIGIO CHIARO SIMILE RAL 7035	8	2000x1000	12	45
GRIGIO CHIARO SIMILE RAL 7035	10	2000x1000	15	35
GRIGIO CHIARO SIMILE RAL 7035	12	2000x1000	18	30
GRIGIO CHIARO SIMILE RAL 7035	15	2000x1000	22,5	25
GRIGIO CHIARO SIMILE RAL 7035	20	2000x1000	30	18
GRIGIO CHIARO SIMILE RAL 7035	30	2000x1000	45	12

Altre misure disponibili su richiesta solo a bancali

## Disponibilità e misure PVC-CAW GRIGIO SCURO SIMILE RAL 7011

Colore	Spessore lastre mm	Formato lastre mm	Peso Kg/m <sup>2</sup>	Lastre per bancale
GRIGIO SCURO SIMILE RAL 7011	1	2000x1000	1,5	300
GRIGIO SCURO SIMILE RAL 7011	1,50	2000x1000	2,25	240
GRIGIO SCURO SIMILE RAL 7011	2	2000x1000	3	180
GRIGIO SCURO SIMILE RAL 7011	3	2000x1000	4,5	120
GRIGIO SCURO SIMILE RAL 7011	4	2000x1000	6	90
GRIGIO SCURO SIMILE RAL 7011	5	2000x1000	7,5	70
GRIGIO SCURO SIMILE RAL 7011	6	2000x1000	9	60
GRIGIO SCURO SIMILE RAL 7011	7	2000x1000	10,5	50
GRIGIO SCURO SIMILE RAL 7011	8	2000x1000	12	45
GRIGIO SCURO SIMILE RAL 7011	10	2000x1000	15	35
GRIGIO SCURO SIMILE RAL 7011	12	2000x1000	18	30
GRIGIO SCURO SIMILE RAL 7011	15	2000x1000	22,5	25
GRIGIO SCURO SIMILE RAL 7011	20	2000x1000	30	18
GRIGIO SCURO SIMILE RAL 7011	25	2000x1000	37,5	15
GRIGIO SCURO SIMILE RAL 7011	30	2000x1000	45	12
GRIGIO SCURO SIMILE RAL 7011	35	2000x1000	52,0	10
GRIGIO SCURO SIMILE RAL 7011	40	2000x1000	60	9
GRIGIO SCURO SIMILE RAL 7011	50	2000x1000	75	5

Altre misure disponibili su richiesta solo a bancali

# PVC CAW lastre viniliche integrali

## SIMONA

### Disponibilità e misure PVC-CAW AVORIO

Colore	Spessore lastre mm	Formato lastre mm	Peso Kg/m <sup>2</sup>	Lastre per bancale
AVORIO	2	2000x1000	3	180
AVORIO	3	2000x1000	4,5	120
AVORIO	4	2000x1000	6	90
AVORIO	5	2000x1000	7,5	70
AVORIO	8	2000x1000	12	45
AVORIO	10	2000x1000	15	35
AVORIO	15	2000x1000	22,5	25
AVORIO	20	2000x1000	30	18

Altre misure disponibili su richiesta solo a bancali

### Disponibilità e misure PVC ESPANSO LASTRE STIROLICHE

Colore	Spessore lastre mm	Formato lastre mm	Peso Kg/m <sup>2</sup>	Lastre per bancale
BIANCO MATT/LUCIDO	1	1000x2000	1,05	18
BIANCO MATT/LUCIDO	1,5	1000x2000	1,57	12
BIANCO MATT/LUCIDO	2	1000x2000	2,1	9
BIANCO MATT/LUCIDO	3	1000x2000	3,15	6
BIANCO MATT/MATT	1	1000x2000	1,05	18
BIANCO MATT/MATT	1,5	1000x2000	1,57	12
BIANCO MATT/MATT	2	1000x2000	2,1	9

Altre misure disponibili su richiesta solo a bancali



## PVC CAW Barre piene tonde

### SIMONA

Possibilità di  
taglio a misura  
o taglio con fresa

### Disponibilità e misure

Colore	Diametro mm	Lunghezza mm
GRIGIO SCURO SIMILE RAL 7011	6	2000
GRIGIO SCURO SIMILE RAL 7011	8	2000
GRIGIO SCURO SIMILE RAL 7011	10	2000
GRIGIO SCURO SIMILE RAL 7011	12	2000
GRIGIO SCURO SIMILE RAL 7011	15	2000
GRIGIO SCURO SIMILE RAL 7011	16	2000
GRIGIO SCURO SIMILE RAL 7011	18	2000
GRIGIO SCURO SIMILE RAL 7011	20	2000
GRIGIO SCURO SIMILE RAL 7011	25	2000
GRIGIO SCURO SIMILE RAL 7011	30	2000
GRIGIO SCURO SIMILE RAL 7011	35	2000
GRIGIO SCURO SIMILE RAL 7011	40	2000
GRIGIO SCURO SIMILE RAL 7011	45	2000
GRIGIO SCURO SIMILE RAL 7011	50	2000
GRIGIO SCURO SIMILE RAL 7011	55	2000
GRIGIO SCURO SIMILE RAL 7011	60	2000
GRIGIO SCURO SIMILE RAL 7011	65	2000
GRIGIO SCURO SIMILE RAL 7011	70	2000
GRIGIO SCURO SIMILE RAL 7011	75	2000
GRIGIO SCURO SIMILE RAL 7011	80	2000
GRIGIO SCURO SIMILE RAL 7011	85	2000
GRIGIO SCURO SIMILE RAL 7011	90	2000
GRIGIO SCURO SIMILE RAL 7011	100	2000
GRIGIO SCURO SIMILE RAL 7011	110	2000
GRIGIO SCURO SIMILE RAL 7011	120	2000
GRIGIO SCURO SIMILE RAL 7011	130	2000
GRIGIO SCURO SIMILE RAL 7011	140	2000
GRIGIO SCURO SIMILE RAL 7011	150	2000
GRIGIO SCURO SIMILE RAL 7011	160	2000
GRIGIO SCURO SIMILE RAL 7011	180	2000
GRIGIO SCURO SIMILE RAL 7011	200	2000
GRIGIO SCURO SIMILE RAL 7011	225	2000
GRIGIO SCURO SIMILE RAL 7011	250	2000
GRIGIO SCURO SIMILE RAL 7011	300	2000
GRIGIO SCURO SIMILE RAL 7011	100	1000
GRIGIO SCURO SIMILE RAL 7011	110	1000
GRIGIO SCURO SIMILE RAL 7011	120	1000
GRIGIO SCURO SIMILE RAL 7011	130	1000
GRIGIO SCURO SIMILE RAL 7011	140	1000
GRIGIO SCURO SIMILE RAL 7011	150	1000
GRIGIO SCURO SIMILE RAL 7011	160	1000
GRIGIO SCURO SIMILE RAL 7011	180	1000
GRIGIO SCURO SIMILE RAL 7011	200	1000
GRIGIO SCURO SIMILE RAL 7011	225	1000
GRIGIO SCURO SIMILE RAL 7011	250	1000
GRIGIO SCURO SIMILE RAL 7011	300	1000

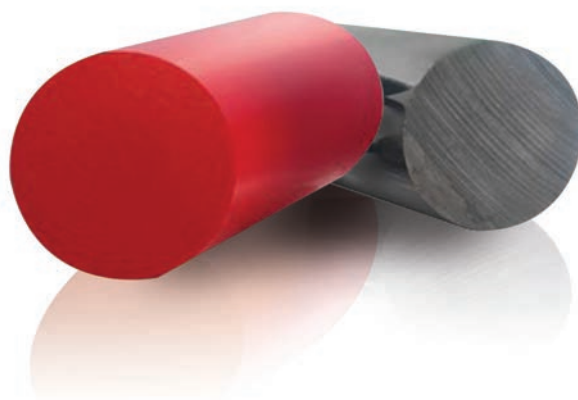



# PVC MZ Color

**SIMONA**

## Il Prodotto

- PVC rigido colorato con elevate resistenza agli urti
- Temperatura di impiego da -20°C a + 60 °C
- Stabilizzato agli UV ed agli agenti atmosferici
- Collaudato per la costruzione di contenitori e apparecchiature
- Elevata resistenza chimica
- Innumerevoli possibilità di impiego
- Termoformabile
- Superficie gradevole

## Applicazioni

Il PVC-MZ-COLOR si presta ad essere impiegato a pannelli per la costruzione di pareti e soffitti, di apparecchiature e serbatoi per l'industria chimica, per l'allestimento di stand fieristici e per l'ambito mobilità.

## Possibilità di lavorazione

Si presta molto bene a molteplici lavorazioni tra rivettatura, incollatura, fresatura, accoppiamento-laminazione, laccatura, piegatura a freddo, foratura, stampa, taglio a getto d'acqua, avvitatura, taglio con sega, termoformatura, punzonatura, termosaldatura, formatura a freddo.



## Specifiche tecniche

### PROPRIETÀ

#### GENERALI

PROPRIETÀ	METODO DI PROVA	UNITÀ	VALORI
Densità	DIN EN ISO 1183	g/cm <sup>2</sup>	1420
Tensione di snervamento	DIN EN ISO 527	MPa	55
Modulo elastico a trazione	DIN EN ISO 527	MPa	3100
Resilienza	DIN EN ISO 179	Kj/mq	8
Durezza Shore D	DIN EN ISO 868		82
Temperatura di impiego		°C	-20 a +60

#### CLASSIFICAZIONE AUTOESTINGUENZA

- DIN 4102 B1 difficilmente infiammabile da 1 a 4 mm
- UL 94 V-0 in su da 1 mm
- PVC-U ISO 11833-1

## Disponibilità e misure PVC-CAW BIANCO

Colore	Spessore lastre mm	Formato lastre mm	Peso Kg/m <sup>2</sup>	Lastre per bancale
BIANCO	1	2000x1000	1,5	300
BIANCO	1,50	2000x1000	2,25	240
BIANCO	2	2000x1000	3	180
BIANCO	3	2000x1000	4,5	120
BIANCO	4	2000x1000	6	90
BIANCO	5	2000x1000	7,5	70
BIANCO	6	2000x1000	9	60
BIANCO	8	2000x1000	12	45
BIANCO	10	2000x1000	15	35
BIANCO	12	3000x1500	18	12
BIANCO	15	2000x1000	22,5	25
BIANCO	20	2000x1000	30	18

Altre misure disponibili su richiesta solo a bancali

## Disponibilità e misure PVC MZ COLOR BIANCO

Colore	Spessore lastre mm	Formato lastre mm	Peso Kg/m <sup>2</sup>	Lastre per bancale
BIANCO	1	2000x1000	1,5	300
BIANCO	2	2000x1000	3	180
BIANCO	3	2000x1000	4,5	120
BIANCO	4	2000x1000	6	90
BIANCO	5	2000x1000	7,5	70

Altre misure e colori disponibili su richiesta solo a bancali

## Disponibilità e misure PVC MZ COLOR NERO

Colore	Spessore lastre mm	Formato lastre mm	Peso Kg/m <sup>2</sup>	Lastre per bancale
NERO	1	2000x1000	1,5	300
NERO	2	2000x1000	3	180
NERO	3	2000x1000	4,5	120
NERO	4	2000x1000	6	90
NERO	5	2000x1000	7,5	70

Altre misure e colori disponibili su richiesta solo a bancali

## Disponibilità e misure PVC MZ COLOR GRIGIO CHIARO SIMILE RAL 7035

Colore	Spessore lastre mm	Formato lastre mm	Peso Kg/m <sup>2</sup>	Lastre per bancale
GRIGIO CHIARO SIMILE RAL 7035	2	2000x1000	3	180
GRIGIO CHIARO SIMILE RAL 7035	3	2000x1000	4,5	120
GRIGIO CHIARO SIMILE RAL 7035	4	2000x1000	6	90
GRIGIO CHIARO SIMILE RAL 7035	5	2000x1000	7,5	70
GRIGIO CHIARO SIMILE RAL 7035	6	2000x1000	9	60
GRIGIO CHIARO SIMILE RAL 7035	8	2000x1000	12	45
GRIGIO CHIARO SIMILE RAL 7035	10	2000x1000	15	35
GRIGIO CHIARO SIMILE RAL 7035	15	2000x1000	22,5	25
GRIGIO CHIARO SIMILE RAL 7035	20	2000x1000	30	18
GRIGIO CHIARO SIMILE RAL 7035	30	2000x1000	45	12

Altre misure e colori disponibili su richiesta solo a bancali

## Disponibilità e misure PVC MZ COLOR ROSSO, GIALLO, BLU

Colore	Spessore lastre mm	Formato lastre mm	Peso Kg/m <sup>2</sup>	Lastre per bancale
ROSSO	2	2000X1000	3	180
ROSSO	3	2000X1000	4,5	120
GIALLO	1	2000X1000	1,5	300
GIALLO	2	2000X1000	3	180
GIALLO	3	2000X1000	4,5	120
BLU	2	2000X1000	3	180
BLU	3	2000X1000	4,5	120

Altre misure disponibili su richiesta solo a bancali



# Polionda lastre a doppia parete Polipropilene alveolare

Possibilità di  
taglio a misura  
e taglio laser

## Il Prodotto

Il Polionda è una rielaborazione del polipropilene alveolare studiato per il settore della grafica, della comunicazione e della promozione: una accurata analisi di mercato, un'attenta selezione delle materie prime di base, un'avanzata tecnologia di trasformazione, sono gli elementi di base per la messa a punto del Polionda superstrutturato che si colloca quindi ai massimi livelli di qualità, di affidabilità e di servizio.

## Applicazioni

Per la realizzazione di cartelli di sicurezza e divisori che debbano rispondere alle seguenti esigenze:

- grande resistenza agli urti anche violenti.
- grande stabilità agli sbalzi termici ed agli agenti atmosferici.
- deve essere leggero ma robusto e infrangibile a basse temperature.
- deve essere facile da trasportare.

Polionda è il supporto ideale per prespaziati con presa immediata e successiva removibilità. Polionda è il supporto ideale sul quale laminare elaborati digitali su adesivizzati o preincollati. Polionda è predisposto per la stampa digitale diretta flat bed UV.

## Possibilità di lavorazione

La struttura organolettica ed i processi di tensionamento fanno del Polionda un prodotto particolarmente stabile e ad elevatissima resistenza meccanica. Il Polionda è predisposto per la serigrafia e la stampa digitale diretta flat bed UV. Polionda può essere piegato, tagliato, segato, forato, tranciato e fustellato con le attrezzature in uso nei laboratori di trasformazione. Polionda può essere fissato con graffiatori, chiodi, viti e non richiede preforature per i piccoli e medi formati.

## Settori di applicazione

- grande resistenza agli urti anche violenti.
- cartellonistica di sicurezza per impianti sportivi, piste, fiere e manifestazioni sportive.
- cartellonistica per cantieri, zone di lavoro e movimentazione.
- tutte le applicazioni che richiedono leggerezza e grande resistenza meccanica anche in presenza di elevate escursioni termiche.



## Specifiche tecniche

PROPRIETA'	METODO	UNITÀ DI MISURA	VALORE
PESO SPECIFICO	ISO 1183	g/m <sup>3</sup>	0,907
ASSORBIMENTO D'ACQUA	ISO 62	%	0,02
RESISTENZA ALLA TRAZIONE (50 MM/MIN)	ISO 527	MPa	30
ALLUNGAMENTO A ROTTURA (50 MM/MIN)	ISO 527	%	750
MODULO DI FLESSIONE	ISO 178	MPa	1100
RESISTENZA ALL'IMPATTO IZOD (23°C)	ISO 180	KJ/m <sup>2</sup>	50
DUREZZA D SHORE	ISO 868	-	66
COEFFICIENTE DI DILATAZIONE	ASTM D 696	°C <sup>-1</sup>	0,18
RESISTIVITÀ SUPERFICIALE NORMALE	ASTM D 257	Ω	c.a 10 <sup>14</sup>
RESISTIVITÀ SUPERFICIALE ANTISTATICO	ASTM D 257	Ω	c.a 10 <sup>10</sup>
RESISTIVITÀ SUPERFICIALE CONDUTTIVO	ASTM D 257	Ω	c.a 10 <sup>6</sup>
RESISTENZA CHIMICA	ACQUA, AI GRASSI, AGLI ALCOL E ANCHE A DETERMINATI SOLVENTI. IL POLIPROPILENE E' UN POLIMERO CHE GONFIA SE ESPOSTO A DETERMINATI SOLVENTI.		



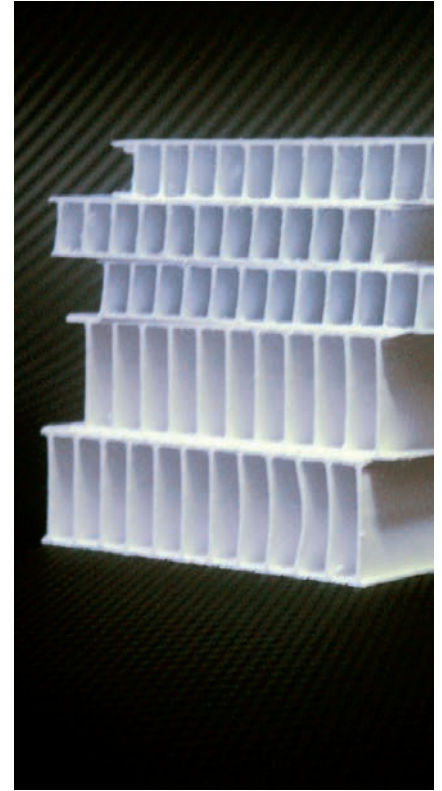
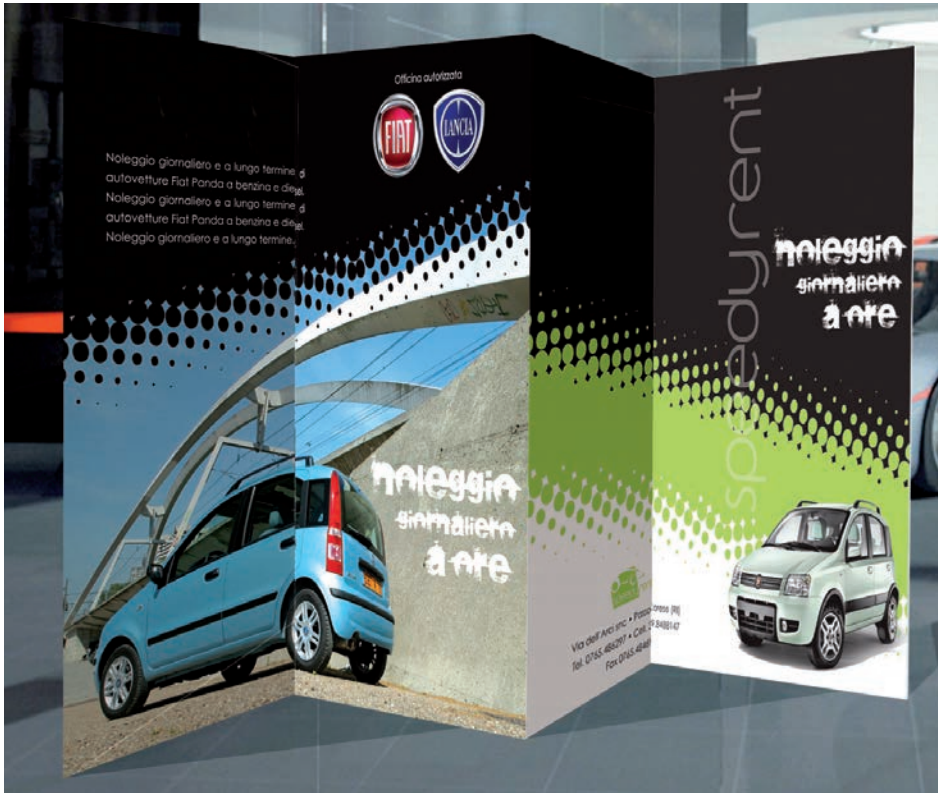

## Colorazioni

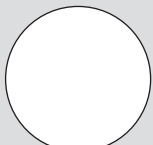

BIANCO

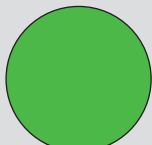

VERDE

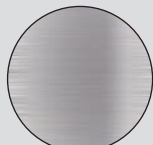

GRIGIO ARGENTO

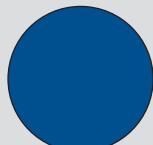

BLU

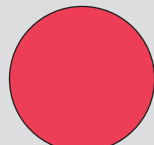

ROSSO

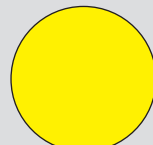

GIALLO

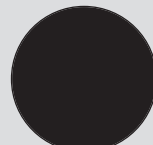

NERO

## Disponibilità e misure POLIONDA

Colore	Spessore lastre mm	Formato lastre mm	Peso Kg/m <sup>2</sup>	Lastre per bancale
BIANCO LITIO	3	2030x3050	0,5	350
BIANCO LITIO	5	2030x3050-2030x4050-2030x6050	1,2	200
BIANCO SUPERSTRUTTURATO	8	2030x3050-2030x6050	1,6	120
BIANCO SUPERSTRUTTURATO	10	2030x3050-2030x4050	2	100
BIANCO SUPERSTRUTTURATO	20	2030x3050	4	40
NERO	3	2030x3050	0,8	350
NERO	5	2030x3050	1,2	200
NERO	8	2030x3050	1,6	120
GIALLO	3	2030x3050	0,8	350
ROSSO	3	2030x3050	0,8	350
BLU	3	2030x3050	0,8	350
GRIGIO ARGENTO	3	2030x3050	0,8	350
VERDE	3	2030x3050	0,8	350

Altre misure disponibili su richiesta solo a bancali

# Lastre Sandwich Lastrapiuma

Possibilità di  
taglio a misura

## Il Prodotto

Si tratta di un pannello sandwich con superfici in PVC ed un interno in polistirene estruso ad alta densità; l'accoppiamento attraverso un processo tecnologico di questi due materiali crea un pannello di notevole rigidità ma al tempo stesso leggerissimo dato il suo interno espanso.

Lastrapiuma è eccezionale per laminare stampe digitali, scritte prespaziate, serigrafia ecc.; è disponibile a richiesta il servizio di bordatura sul perimetro nei colori bianco, nero o argento.

## Applicazioni

I pannelli sandwich Lastrapiuma sono ideali per allestire stand fieristici, cartelli pubblicitari e pareti espositive.

## Possibilità di lavorazione

Si presta molto bene a lavorazioni come la stampa digitale diretta, la fresatura e la bordatura.



## Disponibilità e misure LASTRAPIUMA

Servizio di  
bordatura perimetrale

Colore	Spessore lastre mm	Peso Kg/m <sup>2</sup>	Formato lastre mm
Esterno BIANCO/BIANCO Schiuma BIANCO	10	1,8	2030x3050-1530x3050-2030x4050
Esterno BIANCO/BIANCO Schiuma BIANCO	15	2	2030x3050-1530x3050-2030x4050
Esterno BIANCO/BIANCO Schiuma BIANCO	19	2,4	2030x3050-1530x3050-2030x4050
Esterno BIANCO/BIANCO Schiuma BIANCO	30	2,74	2030x3050-1530x3050-2030x4050
Esterno BIANCO/BIANCO Schiuma BIANCO	40	3,38	2030x3050-1530x3050-2030x4050
Esterno BIANCO/BIANCO Schiuma BIANCO	50	3,70	2030x3050-1530x3050-2030x4050
Esterno BIANCO/BIANCO Schiuma BIANCO	60	4,02	2030x3050-1530x3050-2030x4050
Esterno BIANCO/BIANCO Schiuma NERO	10	1,8	2030x3050
Esterno BIANCO/BIANCO Schiuma NERO	15	2	2030x3050
Esterno BIANCO/BIANCO Schiuma NERO	19	2,4	2030x3050
Esterno NERO/NERO Schiuma NERO	10	1,8	2030x3050
Esterno NERO/NERO Schiuma NERO	15	2	2030x3050
Esterno NERO/NERO Schiuma NERO	19	2,4	2030x3050
Esterno NERO/BIANCO Schiuma BIANCO	10	1,8	2030x3050
Esterno NERO/BIANCO Schiuma BIANCO	15	2	2030x3050
Esterno NERO/BIANCO Schiuma BIANCO	19	2,4	2030x3050
Esterno BIANCO/NERO Schiuma NERO	10	1,8	2030x3050
Esterno BIANCO/NERO Schiuma NERO	15	2	2030x3050
Esterno BIANCO/NERO Schiuma NERO	19	2,4	2030x3050

Altre misure disponibili su richiesta solo a bancali

## Lastre Sandwich Kartapiù

### Il Prodotto

Si tratta di pannelli sandwich con interno in polistirene estruso (XPS) ed esterno in cromo cartoncino resinato su entrambi i lati, disponibile in diverse combinazioni di colori; il materiale così ottenuto ha una notevole rigidità avendo al contempo un peso molto contenuto, oltre che un'ottima stabilità e planarità.

### Applicazioni

I pannelli sandwich Kartapiù sono ideali per allestire stand fieristici, cartelli pubblicitari e pareti espositive.

### Possibilità di lavorazione

Si presta molto bene a lavorazioni come la stampa digitale diretta, la fresatura e la bordatura.

Possibilità di  
taglio a misura



Servizio di  
bordatura perimetrale



### Disponibilità e misure KARTAPIU'

Colore	Spessore lastre mm	Formato lastre mm	Peso Kg/m <sup>2</sup>
Esterno BIANCO/BIANCO Schiuma BIANCO	5	2030x3050-1530x3050	1
Esterno BIANCO/BIANCO Schiuma BIANCO	10	2030x3050-1530x3050	1,1
Esterno BIANCO/BIANCO Schiuma BIANCO	19	2030x3050-1530x3050	1,5
Esterno BIANCO/BIANCO Schiuma NERO	5	2030x3050-1530x3050	1
Esterno BIANCO/BIANCO Schiuma NERO	10	2030x3050-1530x3050	1,1
Esterno BIANCO/BIANCO Schiuma NERO	19	2030x3050-1530x3050	1,5
Esterno NERO/NERO Schiuma BIANCO	5	2030x3050-1530x3050	1
Esterno NERO/NERO Schiuma BIANCO	10	2030x3050-1530x3050	1,1
Esterno NERO/NERO Schiuma BIANCO	19	2030x3050-1530x3050	1,5
Esterno NERO/BIANCO Schiuma BIANCO	5	2030x3050-1530x3050	1
Esterno NERO/BIANCO Schiuma BIANCO	10	2030x3050-1530x3050	1,1
Esterno NERO/BIANCO Schiuma BIANCO	19	2030x3050-1530x3050	1,5

Altre misure disponibili su richiesta solo a bancali



# Lastre Sandwich Plastpiù

## Il Prodotto

Si tratta di pannelli sandwich con interno in polistirene estruso (XPS) ed esterno in PVC bianco su entrambi i lati; il materiale così ottenuto ha una notevole rigidità avendo al contempo un peso molto contenuto. Questi pannelli godono di ottima stabilità e planarità, oltre ad essere buoni supporti per la stampa.

## Applicazioni

I pannelli sandwich Plastpiù sono ideali per allestire stand fieristici, cartelli pubblicitari e pareti espositive.

## Possibilità di lavorazione

Si presta molto bene a lavorazioni come la stampa digitale diretta, la fresatura e la bordatura.

Possibilità di taglio a misura



Servizio di bordatura perimetrale

**Disponibilità** e misure LASTRE SANDWICH PLASTPIU'

Colore	Spessore lastre mm	Formato lastre mm	Peso Kg/m <sup>2</sup>
Esterno BIANCO/BIANCO Schiuma BIANCO	5	2030x3050	1,1
Esterno BIANCO/BIANCO Schiuma BIANCO	10	2030x3050	1,3
Esterno BIANCO/BIANCO Schiuma BIANCO	19	2030x3050	1,6
Esterno BIANCO/BIANCO Schiuma NERO	5	2030x3050	1,1
Esterno BIANCO/BIANCO Schiuma NERO	10	2030x3050	1,3
Esterno BIANCO/BIANCO Schiuma NERO	19	2030x3050	1,6

Altre misure disponibili su richiesta solo a bancali

# Lastre Sandwich Alupiu'

## Il Prodotto

Si tratta di pannelli sandwich con interno in polistirene estruso (XPS) ed esterno in alluminio verniciato su entrambi i lati; il materiale così ottenuto ha una notevole rigidità avendo al contempo un peso molto contenuto, oltre che un'ottima stabilità e planarità.

## Applicazioni

I pannelli sandwich Alupiu' possono essere utilizzati per pubblicità interne/esterne e serramenti.

## Possibilità di lavorazione

Questo materiale può essere fresato senza problemi ed utilizzato per la stampa digitale diretta.

Possibilità di taglio a misura



Servizio di bordatura perimetrale

**Disponibilità** e misure LASTRE SANDWICH ALUPIU'

Colore	Spessore lastre mm	Formato lastre mm	Peso Kg/m <sup>2</sup>
Esterno ARGENTO/ARGENTO Schiuma BIANCO	10	1500x3000	2,8
Esterno ARGENTO/ARGENTO Schiuma BIANCO	19	1500x3000	3
Esterno BIANCO/BIANCO Schiuma BIANCO	10	1500x3000	2,8
Esterno BIANCO/BIANCO Schiuma BIANCO	19	1500x3000	3
Esterno ARGENTO/BIANCO Schiuma BIANCO	10	1500x3000	2,8
Esterno ARGENTO/BIANCO Schiuma BIANCO	19	1500x3000	3

Altre misure disponibili su richiesta solo a bancali

## Lastre Sandwich Karton

Possibilità di taglio a misura

### Il Prodotto

Si tratta di pannelli sandwich con nucleo interno in cartone a celle alveolari, e rivestimento esterno in carta su entrambi i lati. Il materiale così ottenuto ha una notevole rigidità avendo al contempo un peso molto contenuto. Il Karton è riciclabile ed ha notevoli doti di stabilità e planarità, oltre ad essere molto facile da tagliare e bordare.

### Applicazioni

Questi pannelli possono essere utilizzati per la stampa digitale e l'applicazione di foto, ed anche per la costruzione di ambientazioni promozionali.

### Possibilità di lavorazione

Questo materiale può essere fresato senza problemi ed utilizzato per la stampa digitale diretta.



Servizio di bordatura perimetrale

### Disponibilità e misure LASTRE SANDWICH KARTOON

Colore	Spessore lastre mm	Formato lastre mm	Peso Kg/m <sup>2</sup>
Esterno BIANCO/BIANCO Alveolo MARRONE	10	2030x3050-1530x3050	1,2
Esterno BIANCO/BIANCO Alveolo MARRONE	15	2030x3050-1530x3050	1,8
Esterno BIANCO/BIANCO Alveolo MARRONE	19	2030x3050-1530x3050	2,2
Esterno NERO/NERO Alveolo MARRONE	10	2030x3050-1530x3050	1,2
Esterno NERO/NERO Alveolo MARRONE	15	2030x3050-1530x3050	1,8
Esterno NERO/NERO Alveolo MARRONE	19	2030x3050-1530x3050	2,2
Esterno GRIGIO/GRIGIO Alveolo MARRONE	10	2030x3050-1530x3050	1,2
Esterno GRIGIO/GRIGIO Alveolo MARRONE	15	2030x3050-1530x3050	1,8

Altre misure disponibili su richiesta solo a bancali



# Fogli Grande formato PVC

## Il Prodotto

Si tratta del rivestimento esterno in PVC della lastra Plastpiù, dalla superficie uniforme ed il basso assorbimento di umidità e la buona resistenza agli agenti atmosferici; è flessibile ed ha una buona resistenza allo strappo, oltre ad essere ecologico e riciclabile.

## Applicazioni

Può essere utilizzato per la realizzazione di etichette, deplianti ecc...

## Possibilità di lavorazione

Si presta molto bene alla stampa digitale diretta.



Possibilità di taglio a misura

## Disponibilità e misure FOGLI GRANDE FORMATO PVC

Colore  
BIANCO

Spessore lastre mm  
0,30

Formato lastre mm  
2030x3050

Peso Kg/m<sup>2</sup>  
0,42

# Fogli Grande formato Alluminio

## Il Prodotto

Lastre in lega di alluminio, composte da un lato grezzo, l'altro pre-verniciato con tinte poliuretaniche; il risultato è un pannello con colori vivaci, brillanti e resistenti all'esterno. Il lato verniciato è protetto da un film, pertanto si presta ad essere facilmente movimentato, lavorato a mano o con CNC ed è anche stampabile in digitale con inchiostri UV. È certificato in classe A1 secondo la normativa europea EN 13501.

## Possibilità di lavorazione

Si presta molto bene a lavorazioni come la stampa digitale diretta.

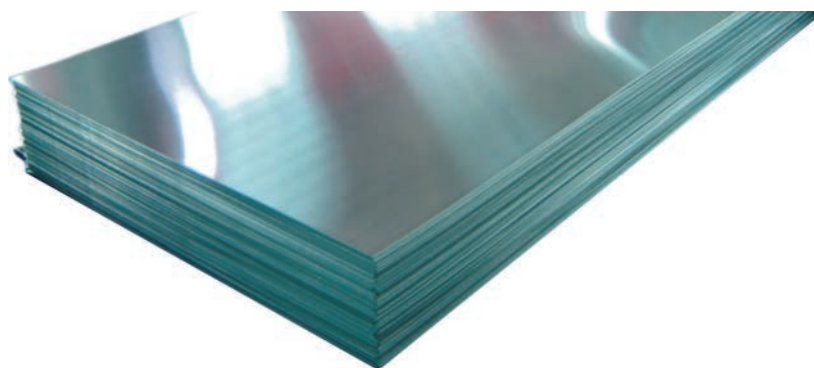

Possibilità di taglio a misura

## Colorazioni



BIANCO



METALLO



ROSSO



BLU



GIALLO



NERO

## Disponibilità e misure FOGLI GRANDE FORMATO ALLUMINIO

Colore	Spessore lastre mm	Formato lastre mm	Peso Kg/m <sup>2</sup>
BIANCO	1,2	1500x3000	3,24
BIANCO	1,5	1250x2500	3,90
BIANCO	1,5	1500x4000	3,90
GIALLO	1,5	1250x2500	3,90
BLU	1,5	1250x2500	3,90
ROSSO	1,5	1250x2500	3,90
NERO	1,5	1250x2500	3,90
METALLO	2	1500x3000	5,20



# Fogli Grande formato Carta

## Il Prodotto

Si tratta del rivestimento esterno in carta delle lastre Karton.

## Possibilità di lavorazione

Si presta molto bene a lavorazioni come la stampa digitale diretta.



Possibilità di taglio a misura

## Disponibilità e misure FOGLI GRANDE FORMATO CARTA

Colore	Spessore lastre mm	Formato lastre mm	Peso Kg/m <sup>2</sup>
BIANCA	0,25	1530x3050-2030x3050	0,24
NERA	0,25	2030x3050	0,24

# Fogli Grande formato Cartoncino

## Il Prodotto

Si tratta del rivestimento esterno in cartoncino resinato delle lastre Kartapiù.

## Possibilità di lavorazione

Si presta molto bene a lavorazioni come la stampa digitale diretta.

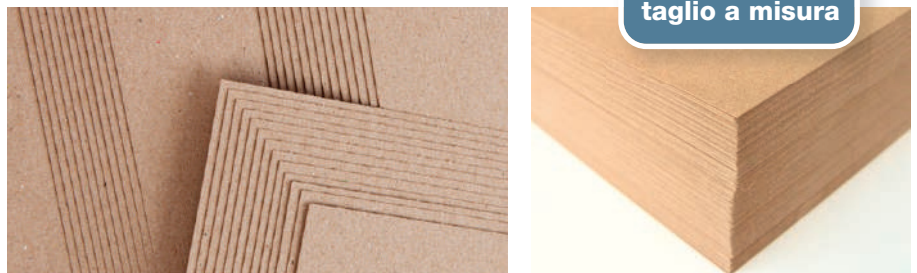

Possibilità di taglio a misura

## Disponibilità e misure FOGLI GRANDE FORMATO CARTONCINO

Colore	Spessore lastre mm	Formato lastre mm	Peso Kg/m <sup>2</sup>
BIANCO	0,25	1530x3050-2030x3050	0,24
MARRONE	0,25	1530x3050-2030x3050	0,24

# Schiuma Espansa XPS per scritte temporanee e scenografie

## Il Prodotto

Queste schiume sono costituite da polistirene estruso a pannelli (XPS), contenenti aria in una struttura cellulare chiusa; questa composizione le rende particolarmente leggere. Hanno una bassa conduttività elevate prestazioni meccaniche e presentano un buon comportamento al fuoco ed una bassa permeabilità al vapore acqueo.

## Applicazioni

Viene utilizzata nel settore pubblicitario per la realizzazione di scritte, insegne e grafiche.

## Possibilità di lavorazione

Ha una facile lavorabilità per il taglio a caldo, a fresa e a coltello oltre ad essere leggera e maneggevole; è inoltre verniciabile con vernici ad acqua acriliche.



Possibilità di taglio a misura

## Disponibilità e misure SCHIUMA ESPANSA XPS

Colore	Spessore lastre mm	Formato lastre mm	Peso Kg m <sup>3</sup>
NERO	60-50-30	1030x3060	32
BIANCO	60-50-30	600x3060-1030x3060	32

# Eurobond lastre composite in alluminio

## Il Prodotto

Pannelli in materiale composito rigido, resistente e leggero con un nucleo centrale in polietilene e due lamine esterne di alluminio verniciate. È antiurto e termoisolante, oltre che facile da pulire ed installare; ha inoltre un'ottima resistenza agli agenti atmosferici.

## Applicazioni

### CARTELLONISTICA

Grazie alle qualità precedentemente elencate, è ideale anche per usi esterni in installazioni cartellonistiche, dove asseconda la creatività dei vostri progetti di comunicazione visiva e decorazione. Si può impiegare anche per la costruzione di totem, standistica ed espositori, e permette un elevato allineamento delle lastre sia di piccolo che grande formato ed un'elevata definizione della stampa a retino senza richiedere alcun pretrattamento. L'inchiostro per serigrafia applicato per spruzzatura o per laccatura ha un'eccellente adesione ed una stesura uniforme; rapida e sicura l'applicazione di films. La rapida installazione così come la resistenza al deterioramento da agenti atmo-

sferici rappresentano vantaggi decisivi per l'Eurobond nel campo della cartellonistica.

### STANDISTICA

Sia come pareti di un sistema per stands, sia come elementi di copertura, sia come espositori tridimensionali, la stabilità dimensionale, e la durata e la facile lavorabilità fanno di Eurobond un componente necessario nell'allestimento di stand.

La sua eccellente idoneità nell'applicazione di serigrafie, films, vernici spray o laccatura, invitano all'uso del colore senza porre problemi. L'asportazione di films applicati anche a tutto campo non lascia la minima macchia sulla superficie preverniciata.

## Possibilità di lavorazione

Questo materiale può essere lavorato con molta facilità con taglio, tranciatura, rivettatura, punzonatura, avvitatura, saldatura, curvatura, calandratura, incollaggio, foratura, traforatura incisione, fresatura, piegatura e verniciatura; si possono inoltre fare giunzioni ad angolo e di testa, ed è possibile effettuare la stampa digitale e serigrafica.

Possibilità di taglio a misura o taglio con fresa



## Colorazioni



BLU  
RAL 5002



NERO  
RAL 9005



ROSSO  
RAL 3020



ARANCIO



GIALLO  
RAL 1023

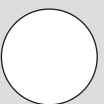

BIANCO

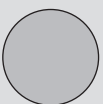

ALLUMINIO  
METALLIZZATO

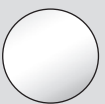

SPECCHIO  
ARGENTO



ARGENTO  
SPAZZOLATO

## Disponibilità e misure EUROBOND

Colore	Spessore mm	Formato lastre mm	Peso Kg/m <sup>2</sup>
BIANCO/BIANCO	2	1500x3050-1500x4050	2,9
BIANCO/BIANCO	3	1500x3050-1500x4050-200x3050-2000x4050	3,7
SILVER/SILVER	2	1500x3050-1500x4050	2,9
SILVER/SILVER	3	1500x3050-1500x4050	3,7
BIANCO/SILVER	3	2000x4050	3,7
SPECCHIO ARGENTO/SILVER	3	1250x3050-1250x4050	3,7
SPAZZOLATO SILVER/SILVER	3	1500x3050-1500x4050	3,7
SPAZZOLATO NERO/NERO	3	1500x3050	3,7
BLU/BLU	3	1500x3050	3,7
ARANCIO/ARANCIO	3	1500x3050	3,7
GIALLO/GIALLO	3	1500x3050	3,7
ROSSO/ROSSO	3	1500x3050	3,7
NERO/NERO	3	1500x3050	3,7

## Disponibilità e misure EUROBOND formati speciali (su ordinaz.)

Colore	Spessore mm	Formato lastre mm	Peso Kg/m <sup>2</sup>
BIANCO/BIANCO	4	1500x3050-1500x4050	4,7
SILVER/SILVER	4	1500x3050-1500x4050	4,7
BIANCO/SILVER	4	1500x3050-1500x4050	4,7
SPECCHIO ORO/SILVER	3	1250x3050	3,5
SPAZZOLATO SILVER/SILVER	2	1500x3050	2,9



# EUROBOND<sup>®</sup>

Aluminium Composite Panel by Whimprint





# Eurobond

## veste e rinnova le facciate

Eurobond è un composito in alluminio che per sua natura si presta per i rivestimenti parziali od integrali degli esterni di edifici commerciali ed industriali; diversamente dagli anni passati dove si era soliti rivestire solo facciate istituzionali e di grandi cubature, oggi sono sempre più frequenti rivestimenti di piccole attività commerciali ed artigiane, in particolare sulla facciata fronte strada: un cambio di immagine radicale, tecnico ed a costi contenuti.

Negli ultimi anni, trova sempre maggior impiego anche nell'edilizia residenziale, impiegato per creare un contrasto architettonico tra il classicismo dell'edilizia tradizionale e la modernità dell'alluminio.

Le tecniche di posa possono prevedere l'economicità di pannelli piani oppure il senso di profondità del rivestimento con pannelli scattolati mediante la retro fresatura.

L'utilizzo di sotto-strutture per la connessione dei pannelli alla muratura crea una intercapedine che, lasciata vuota o riempita con materassi termo isolanti, genera i benefici termici ed acustici del cosiddetto cappotto termico.

Secondo le complessità e le aspettative sul rivestimento, sono disponibili versioni con verniciatura in PVDF, quasi esenti dal viraggio di colore nel tempo ed auto pulenti.

Versioni con un auto-estinguenza ulteriormente migliorata, requisito importante oltre certe altezze ed anche tipologie completamente non infiammabili.

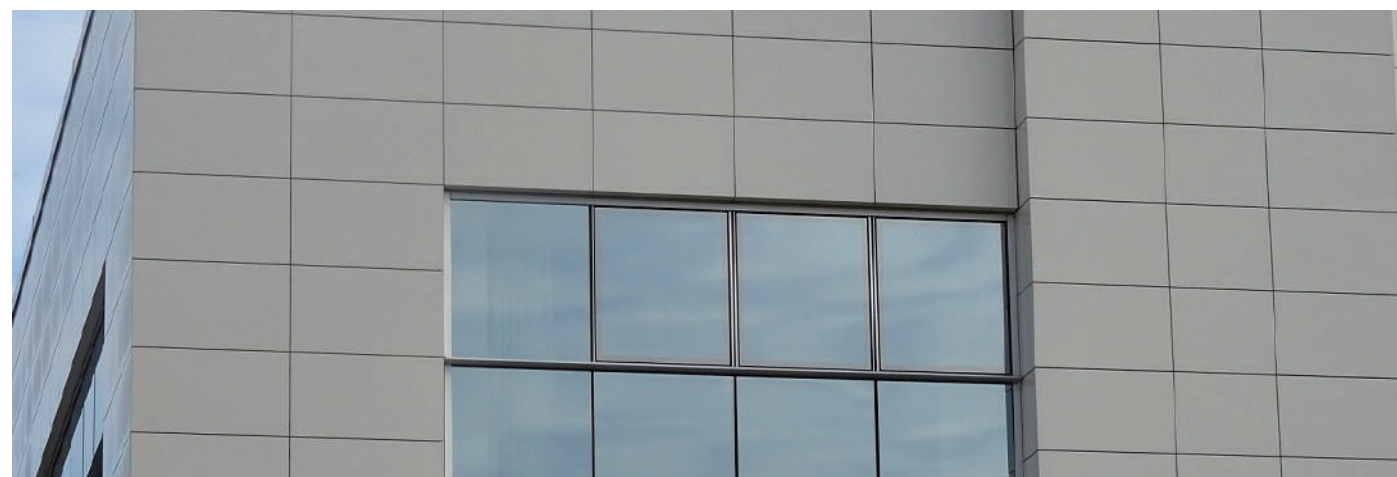
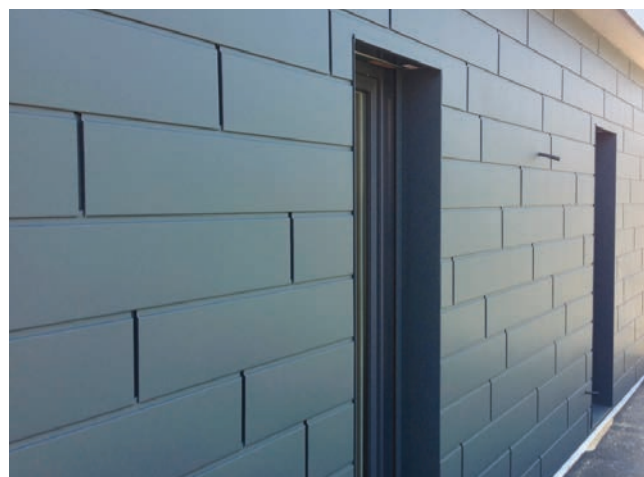
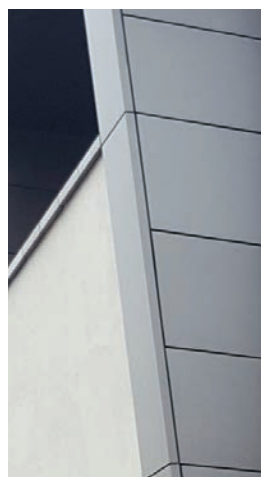

## Eurobond

### una soluzione per l'architettura d'interni

Le caratteristiche meccaniche dell'Eurobond, leggerezza, planarità e stabilità dimensionali, consentono molteplici applicazioni nell'interior design.

Sfruttandone le tecniche di lavorazione, mediante retro fresatura è possibile realizzare le geometrie più complesse, creando pannelli tri-dimensionali con i quali rivestire o realizzare pareti, colonne portanti ed arredi, Eurobond è un materiale particolarmente idoneo per essere calandrato con la possibilità pertanto di realizzare geometrie circolari come volte od arredi curvi, la rigidità del materiale enfatizzata dalla calandratura lo rende auto-portante anche in dimensioni importanti.

Oltre ai colori coprenti con finitura mattata o lucida, sono disponibili le versioni specchio o con vernice effetto spazzolato entrambe abbinata a diverse finiture cromatiche. Interessanti sono gli impieghi a soffitto o controsoffitto di queste finiture.

Eurobond è un materiale tecnico, con valori di isolamento termico importanti ed un eccellente coefficiente di fono isolamento, che offrono un valore aggiunto al design con dei plus richiesti ed apprezzati dal mercato.





# Policarbonato



## Il Prodotto

### CARATTERISTICHE

Le proprietà che alcuni materiali tradizionali offrono singolarmente, trovano completa sintesi nel Policarbonato. Il Policarbonato, infatti, è un tecnopolimero dalle elevate proprietà ottiche, meccaniche e termiche. Il Policarbonato è disponibile in lastre compatte dai diversi spessori ed in lastre estruse alveolari a doppia, tripla e quadrupla parete, nonché con struttura ad "N".

Le elevate prestazioni di sicurezza, trasparenza, resistenza agli urti, leggerezza e di risparmio energetico, la libertà di scelta progettuale rendono il Policarbonato preferibile in ogni tipo di soluzione estetica e funzionale.

### PRESTAZIONI

Con le lastre in Policarbonato Alveolare UV Protetto vengono fissati nuovi criteri di valutazione nel campo dei materiali per le vetrate. Alla elevata trasmissione luminosa la struttura alveolare aggiunge, con le nervature interne, una protezione alla privacy impedendo la vista dall'esterno.







## Caratteristiche POLICARBONATO

### RESISTENZA MECCANICA

Il polycarbonato è resistente e sicuro, praticamente infrangibile. La resistenza agli urti è valutata 250 volte superiore a quella del vetro, garantendo un altissimo grado di sicurezza nel trasporto e nell'installazione.

### LEGGEREZZA

La elevata resistenza meccanica favorisce l'utilizzo di lastre con spessori minimi, con conseguente alleggerimento delle strutture di supporto. Per la stessa unità di superficie le lastre in Polycarbonato pesano meno della metà del vetro.

### RESISTENZA AL FUOCO

Il Polycarbonato è dotato di ottima autoestinguenza e non esala gas tossici durante la combustione.

### TRASPARENZA

Il Polycarbonato offre una notevole trasmissione luminosa che permette la realizzazione di ampie superfici illuminanti. Il lato esterno delle lastre può essere protetto con speciali preparati anti UV che ne aumentano le prestazioni.

### ISOLAMENTO TERMICO

Con il Polycarbonato, nella forma alveolare, si ottiene un isolamento termico che consente un risparmio energetico fino al 50% rispetto ad un vetro singolo.

### STABILITÀ ALLE INTEMPERIE E AGLI UV

La stabilità chimica del Polycarbonato UV Protetto e la sua alta resistenza all'invecchiamento, garantita 10 anni, lo rende particolarmente adatto agli usi in esterno.

### LAVORABILITÀ

Il Polycarbonato è facilmente lavorabile. Si possono realizzare forme nuove sfruttando la possibilità di curvatura a freddo o la termoformatura. È semplice da segare e forare, favorendone l'installazione.

# Policarbonato Alveolare

## Makrolon Multi UV

### Il Prodotto

Il policarbonato Alveolare è una lastra a parete multipla, resistente agli urti, è in grado di contribuire al risparmio energetico. Le lastre sono trattate con un esclusivo rivestimento che assicura una resistenza pressoché totale alla degradazione provocata dalla radiazione UV della luce totale. L'intera gamma delle lastre in policarbonato alveolare, è fornita con una garanzia decennale contro l'ingiallimento, la perdita di trasparenza e/o di resistenza a causa degli agenti atmosferici. Autoestinguente Classe 1.

### Caratteristiche

Le proprietà che alcuni materiali tradizionali offrono singolarmente, trovano completa sintesi nel policarbonato. Esso, infatti, è un tecnopolimero dalle elevate proprietà ottiche, meccaniche e termiche. Il policarbonato è disponibile in lastre compatte dai diversi spessori ed in lastre estruse alveolari a doppia, tripla e quadrupla parete. Le elevate prestazioni di sicurezza, trasparenza, resistenza agli urti, leggerezza e di risparmio energetico, la libertà di scelta progettuale rendono il policarbonato preferibile in ogni tipo di soluzione estetica e funzionale.

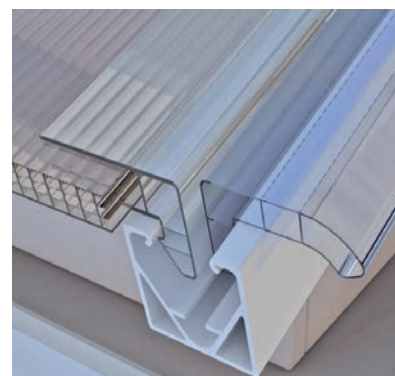
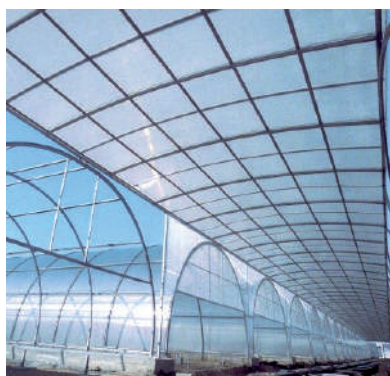
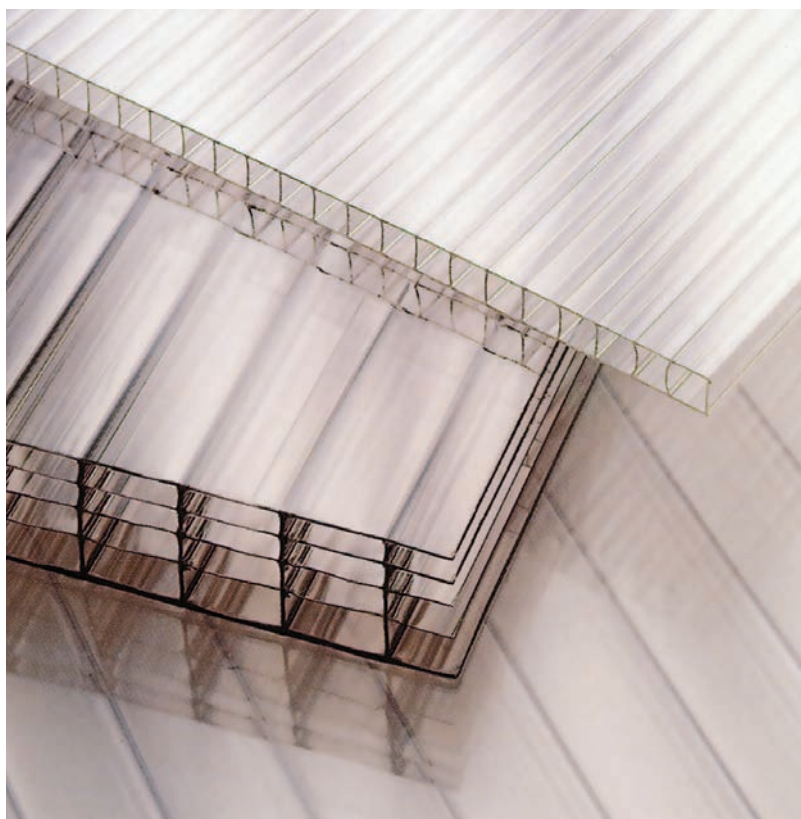

\*I dati contenuti in queste informazioni tecniche sono tratti da nostre conoscenze ed esperienze pratiche. A causa dei molteplici fattori che possono intervenire durante la lavorazione e l'impiego, si rende per Voi necessario effettuare prove per determinare se gli stessi dati sono validi per il Vostro particolare utilizzo.



### Specifiche tecniche

PROPRIETA'		ALV6	ALV8	ALV10	ALV16	ALV20
PESO		1,3 kg/m <sup>2</sup>	1,5 kg/m <sup>2</sup>	1,75 kg/m <sup>2</sup>	2,5 kg/m <sup>2</sup>	3,1 kg/m <sup>2</sup>
RAGGIO MINIMO DI CURVATURA		900 mm	1200 mm	1500 mm	3000 mm	3000 mm
TRASMISSIONE LUMINOSA τD5		CLEAR 79%	CLEAR 81%	CLEAR 68%	CLEAR 66%	CLEAR 58%
TRASMISSIONE SOLARE TOTALE (FATT. SOLARE) G				CLEAR 65%	CLEAR 62%	CLEAR 57%
TRASMITTANZA TERMICA UNITARIA (ASTM C 976/90)UG		3,7 W/m <sup>2</sup> K	3,3 W/m <sup>2</sup> K	2,5 W/m <sup>2</sup> K	2,0 W/m <sup>2</sup> K	1,67 W/m <sup>2</sup> K
COEFF. DILATAZIONE TERMICA A (ASTM C 976/90)UG		0,065 mm/m °C	0,065 mm/m °C	0,065 mm/m °C	0,065 mm/m °C	0,065 mm/m °C
MAX. TEMPERATURA DI ESERCIZIO		120°C	120 °C	120 °C	120 °C	120 °C
POTERE FONOISOLANTE		17 DB		17 DB	18 DB	21 DB
REAZIONE ALLA COMBUSTIONE	EUROPA	B-S1, DO(EN13501-1)	B-S1, DO(EN13501-1)	B-S1, DO(EN13501-1)	B-S1, DO(EN13501-1)	B-S1, DO(EN13501-1)
	GERMANIA	B1(DIN4102)	B1(DIN4102)	B1(DIN4102)		B2(DIN4102)
	ITALIA	CL.1(CSE 2/75/A, 3/77)		CL.1(CSE 2/75/A, 3/77)	CL.1(CSE 2/75/A, 3/77)	CL.1(CSE 2/75/A, 3/77)
	FRANCIA	M1(NF P 92501/505)	M1(NF P 92501/505)	M1(NF P 92501/505)	M1(NF P 92501/505)	M2(NF P 92501/505)
	GRAN BRETAGNA				CLASS Y (BS476)	

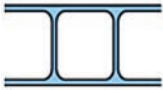
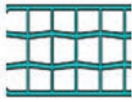
**Disponibilità** e misure POLICARBONATO ALVEOLARE MAKROLON MULTI UV

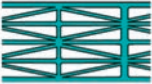
Colore		Spessore lastre mm	Formato lastre mm	Peso Kg/m <sup>2</sup>
TRASPARENTE		4	2100x3000-2100x4000-2100x6110	1
TRASPARENTE		6	2100x3000-2100x4000-2100x6110	1,3
TRASPARENTE		8	2100x3000-2100x4000-2100x6110	1,5
TRASPARENTE		10	2100x300-2100x4000-2100x6110	1,75
BIANCO		10	2100x3000-2100x6110	1,75
TRASPARENTE		10	2100x3000-2100x4000-2100x6110	1,75
OPAL-BRONZO VERDE-BLU		10	2100x3000-2100x6110	1,75
TRASPARENTE		16	2100x3000-2100x4000-2100x6000	2,5
TRASPARENTE		16	2100x6000	2,5
TRASPARENTE		20	2100x6000	3,1
TRASPARENTE		25	2100x6000	3,3
TRASPARENTE		32	2100x6000	3,7
TRASPARENTE		40	2100x6000	4

## ACCESSORI

Descrizione	Colore	Spessore mm	Lunghezza mm
CHIUSURA U	TRASPARENTE	6	2100
CHIUSURA U	TRASPARENTE	10	-
CHIUSURA U	TRASPARENTE	16	-
CHIUSURA U	TRASPARENTE	20	-
CHIUSURA U	TRASPARENTE	25	-
GIUNZIONE H	TRASPARENTE	6	6000
GIUNZIONE H	TRASPARENTE	10	-
GIUNZIONE H	TRASPARENTE	16	-
GIUNZIONE H	TRASPARENTE	20	-
GIUNZIONE H	TRASPARENTE	25	-
RONDELLONI	BIANCO	6-10-16	-
RONDELLONI	MARRONE	6-10-16	-
SILICONE NEUTRO	TRASPARENTE	-	-
GIUNZIONE H MASCHIO	ALLUMINIO GREZZO	-	6000
GIUNZIONE H FEMMINA	ALLUMINIO GREZZO	-	6000
GUARNIZIONE	ALLUMINIO GREZZO	-	6000



# Policarbonato Grecato-Ondulato-Incastro

## Il Prodotto

Sistemi modulari Fixclick in Policarbonato Alveolare e monolitico UV protetto e garantito. Rappresentano una serie di prodotti con sezione grecata od ondulata in policarbonato alveolare o monolitico, abbinando la forma retrò di ispirazione industriale, ai moderni contenuti tecnici di isolamento termico, leggerezza e trasmissione della luce solare.

Consentono di essere impiegati in continuo od in abbinamento ai più diffusi pannelli coibentati o lamiere grecate od ondulate, di cui riprendono le geometrie.

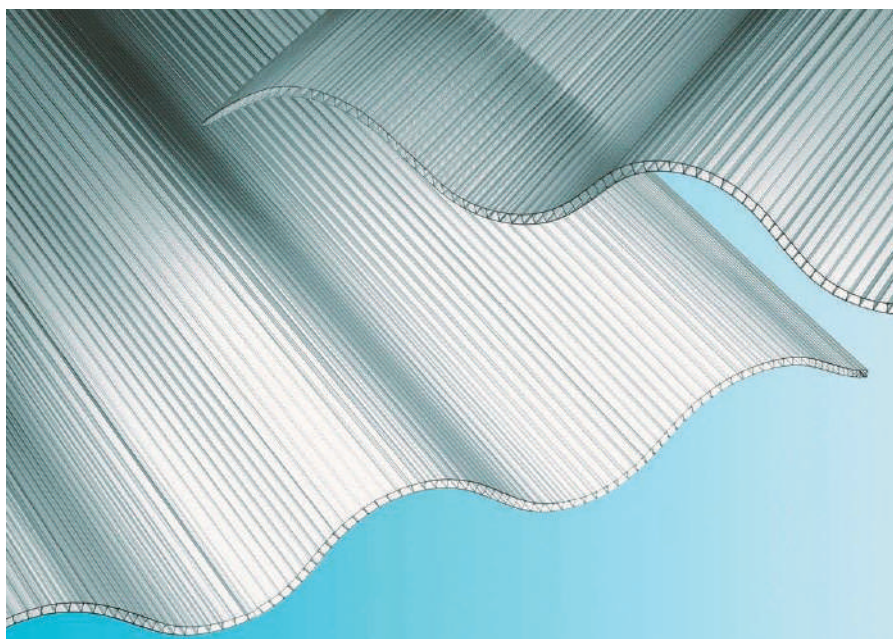

La sovrapposizione dei lati permette, in modo semplice ed efficace, la continuità della copertura delle superfici senza ricorrere a profilati di giunzione.



## Specifiche tecniche

PROPRIETA'	ALV6	ALV8	ALV10	ALV16	ALV20	
PESO	1,3 kg/m <sup>2</sup>	1,5 kg/m <sup>2</sup>	1,75 kg/m <sup>2</sup>	2,5 kg/m <sup>2</sup>	3,1 kg/m <sup>2</sup>	
RAGGIO MINIMO DI CURVATURA	900 mm	1200 mm	1500 mm	3000 mm	3000 mm	
TRASMISSIONE LUMINOSA τD5	CLEAR 79%	CLEAR 81%	CLEAR 68%	CLEAR 66%	CLEAR 58%	
TRASMISSIONE SOLARE TOTALE (FATT. SOLARE) G			CLEAR 65%	CLEAR 62%	CLEAR 57%	
TRASMITTANZA TERMICA UNITARIA (ASTM C 976/90)UG	3,7 W/m <sup>2</sup> K	3,3 W/m <sup>2</sup> K	2,5 W/m <sup>2</sup> K	2,0 W/m <sup>2</sup> K	1,67 W/m <sup>2</sup> K	
COEFF. DILATAZIONE TERMICA A (ASTM C 976/90)UG	0,065 mm/m °C	0,065 mm/m °C	0,065 mm/m °C	0,065 mm/m °C	0,065 mm/m °C	
MAX. TEMPERATURA DI ESERCIZIO	120 °C	120 °C	120 °C	120 °C	120 °C	
POTERE FONOISOLANTE	17 DB		17 DB	18 DB	21 DB	
REAZIONE ALLA COMBUSTIONE	EUROPA	B-S1, DO(EN13501-1)	B-S1, DO(EN13501-1)	B-S1, DO(EN13501-1)	B-S1, DO(EN13501-1)	B-S1, DO(EN13501-1)
	GERMANIA	B1(DIN4102)	B1(DIN4102)	B1(DIN4102)		B2(DIN4102)
	ITALIA	CL.1(CSE 2/75/A, 3/77)		CL.1(CSE 2/75/A, 3/77)	CL.1(CSE 2/75/A, 3/77)	CL.1(CSE 2/75/A, 3/77)
	FRANCIA	M1(NF P 92501/505)	M1(NF P 92501/505)	M1(NF P 92501/505)	M1(NF P 92501/505)	M2(NF P 92501/505)
	GRAN BRETAGNA					CLASS Y (BS476)

## Disponibilità e misure FIXCLICK MODULIT

Colore	Spessore mm	Sezione	Dimensioni mm	Peso Kg/m <sup>2</sup>
TRASPARENTE-OPAL	10		600x6000	1,5
TRASPARENTE-OPAL	10		600x6000	1,7
TRASPARENTE-OPAL	40		500x5000	-

## Disponibilità e misure GRECHE IN POLICARBONATO ALVEOLARE

Tipologia	Dimensioni mm	Altezza mm	Spessore mm	Peso Kg/m <sup>2</sup>
GL20 TRASPARENTE-OPAL	1000x12000	40	10	2,5
<b>Greca Tec<sup>®</sup> 250/40 sp. 10 mm</b>				
				

Tipologia	Dimensioni mm	Altezza mm	Spessore mm	Peso Kg/m <sup>2</sup>
GT01 TRASPARENTE-OPAL	1000x12000	80	10	2,3
<b>Greca Tec<sup>®</sup> 80</b>				
				

## Disponibilità e misure GRECHE IN POLICARBONATO COMPATTO

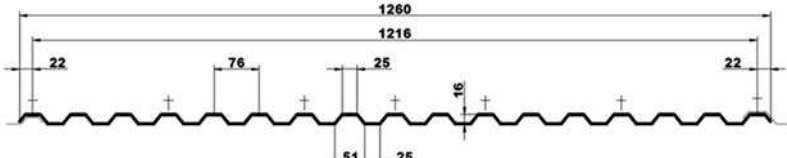
Tipologia	Dimensioni mm	Altezza mm	Spessore mm	Peso Kg/m <sup>2</sup>
GRECA 76x16	1260x6000-1260x7000	160	0,80	1,15
GRECA 76x18	1260x6000-1260x7000	180	0,80	1,15
				

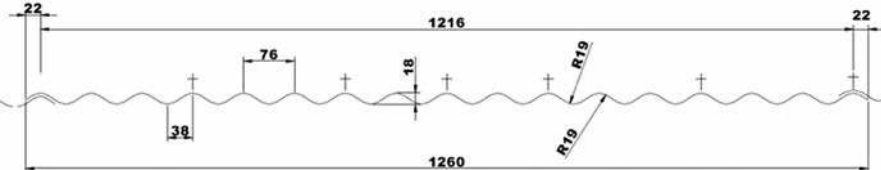
Tipologia	Dimensioni mm	Altezza mm	Spessore mm	Peso Kg/m <sup>2</sup>
ONDA IRON 76x18	1260x6000-1260x7000	180	0,80	1,08
				

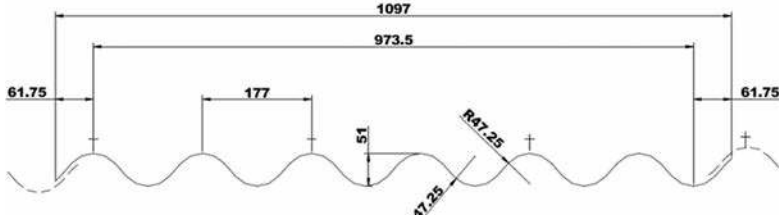
Tipologia	Dimensioni mm	Altezza mm	Spessore mm	Peso Kg/m <sup>2</sup>
ASBESTOS 177x51	1100x51	51	1	1,44
				



# Policarbonato compatto lastra integrale

## Il Prodotto

Le lastre in Policarbonato per le loro qualità di trasparenza e resistenza agli urti, costituiscono la protezione ideale contro i tentativi di intrusione e gli atti vandalici. Evitano i costosi interventi di manutenzione e di sostituzione tipici di altri materiali. Le lastre di Policarbonato vengono realizzate anche con specifiche proprietà legate al tipo di prestazione a cui devono far riferimento. Le lastre in Policarbonato anti-abrasione, grazie al loro speciale rivestimento, sono il materiale per vetrate in Policarbonato più resistenti all'abrasione, con un risultato paragonabile a quello del vetro. Le lastre compatte in Policarbonato Antisfondamento offrono, grazie alla resistenza antiproiettile, la massima protezione a persone e cose.



## Specifiche tecniche

PROPRIETA'	NORMA	UNITA'	VALORE
DENSITA'	ISO 1183	g.cm <sup>3</sup>	1,2
RESISTENZA ALLA TRAZIONE FINO ALLA DEFORMAZIONE	ISO 527	MPa	60
RESISTENZA ALLA TRAZIONE FINO ALLA ROTTURA	ISO 527	MPa	72
ALLUNGAMENTO FINO ALLA ROTTURA	ISO 527	%	150
MODULO D'ELASTICITA' IN TRAZIONE	ISO 527	MPa	2300
RESISTENZA ALLA FLESSIONE	ISO 178	MPa	97
RESISTENZA ALL'IMPATTO CHARPY ALL'ENTALLA	ISO 180	KJ/m <sup>2</sup>	55
IZOD UNNOTCHED (23°C)	ISO 180	J/m	NON ROMPE
IZOD NOTCHED (23°)	ISO 180	J/m	950
DUREZZA ROCKWELL, SCALA M/R	ASTM D-785		72/118
TRASMISSIONE DELLA LUCE	ASTM D-1003	%	87-91
RIFRAZIONE	ASTM D-542		1586
TEMP. MAX D'USO IN CONTINUO		°C	120
TEMP. DI RAMMOLLIMENTO VICAT (B/50N)	ISO 306 B	°C	151
HDT @ 1.82 MPA RICOTTURA	ISO 75-2	°C	143
HDT @ 0.45 MPA RICOTTURA	ISO 75-2	°C	146
COEFFICIENTE D'ESPANSIONE LINEARE	ASTM D-696	10 <sup>5</sup> /mk	6,8
REAZIONE AL FUOCO		CLASSIFICAZIONE	
GERMANIA	DIN 4102-1	B1	
FRANCIA	NFP 92-507	M2	





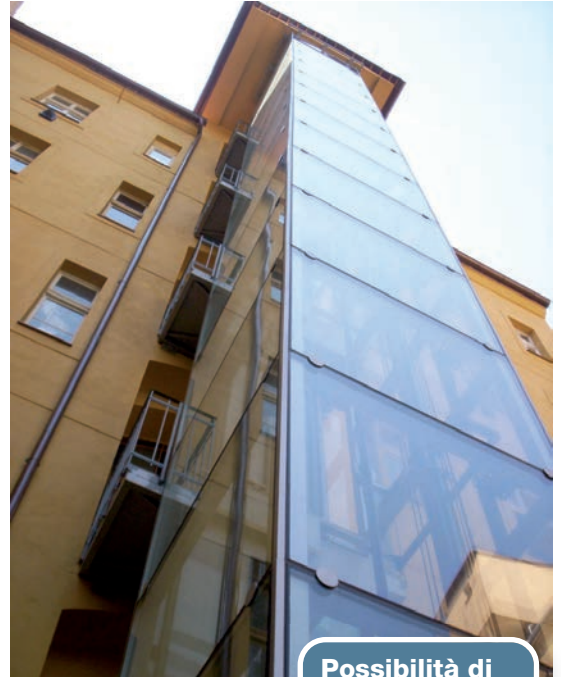

Possibilità di taglio a misura

## Disponibilità e misure POLICARBONATO COMPATTO

Colore	Spessore mm	Formato mm	Peso Kg/m <sup>2</sup>	Lastre per bancale
TRASPARENTE	0,75	1250x2050	0,90	400
TRASPARENTE	1	1250x2050	1,20	300
TRASPARENTE	1,50	1250x2050-2050x3050	1,80	200-80
TRASPARENTE	2	2050x3050	2,40	60
TRASPARENTE	3	2050x3050	3,60	40
TRASPARENTE	4	2050x3050	4,80	30
TRASPARENTE	5	2050x3050	6,00	24
TRASPARENTE	6	2050x3050	7,20	20
TRASPARENTE	8	2050x3050	9,60	15
TRASPARENTE	10	2050x3050	12,00	12
TRASPARENTE	12	2050x3050	14,40	10
TRASPARENTE	15	2050x3050	18,00	8

## Disponibilità e misure POLICARBONATO COMPATTO PROTETTO UV SU 2 LATI

Colore	Spessore mm	Formato mm	Peso Kg/m <sup>2</sup>	Lastre per bancale 2050x3050
TRASPARENTE	2	2050x3050-2050x6110	2,40	60
TRASPARENTE	3	2050x3050-2050x4050-2050x6110	3,60	40
TRASPARENTE	4	2050x3050-2050x4050-2050x6110	4,80	30
TRASPARENTE	5	2050x3050-2050x4050-2050x6110	6,00	25
TRASPARENTE	6	2050x3050-2050x6110	7,20	20
TRASPARENTE	8	2050x3050-2050x6110	9,60	15
TRASPARENTE	10	2050x3050-2050x6110	12,00	12
TRASPARENTE	12	2050x3050	14,40	10
TRASPARENTE	15	2050x3050	18,00	8
OPAL 50%	2	2050x3050	2,40	60
OPAL 50%	3	2050x3050-2050x4050 -205x6110	3,60	40
OPAL 50%	4	2050x3050-2050x4050-205x6110	4,80	30
OPAL 50%	5	2050x3050-2050x6110	6,00	24
BRONZO	3	2050x3050-2050x6110	3,60	40
BRONZO	4	2050x3050-2050x6110	4,80	30
BRONZO	5	2050x3050-2050x6110	6,00	24
BRONZO	6	2050x3050-2050x6110	7,20	20
BRONZO	8	2050x3050-2050x6110	9,60	15
VERDE	4	2050x3050-2050x6110	4,80	30
BLU	4	2050x3050-2050x6110	4,80	30
GRIGIO	4	2050x3050-2050x6110	4,80	30

# Policarbonato compatto lastra integrale

**Disponibilità** e misure POLICARBONATO COMPATTO GOFFRATO RH PROTETTO 2 LATI

Colore	Spessore mm	Formato mm	Peso Kg/m <sup>2</sup>	Lastre per bancale
INCOLORE GOFFRATO	3	2050x3050-2050x6100	3,60	40
INCOLORE GOFFRATO	4	2050x3050-2050x6100	4,80	30
INCOLORE GOFFRATO	5	2050x3050-2050x6100	6,00	24
INCOLORE GOFFRATO	6	2050x3050-2050x6100	7,20	20
BRONZO GOFFRATO	3	2050x3050-2050x6100	3,60	40
BRONZO GOFFRATO	4	2050x3050-2050x6100	4,80	30
BRONZO GOFFRATO	5	2050x3050-2050x6100	6,00	24
BRONZO GOFFRATO	6	2050x3050-2050x6100	7,20	20

**Disponibilità** e misure POLICARBONATO COMPATTO ANTIRIFLESSO

Colore	Spessore mm	Formato mm	Peso Kg/m <sup>2</sup>	Lastre per bancale
1 LATO ANTIRIFLESSO	1	2050x3050	1,20	300
1 LATO ANTIRIFLESSO	2	2050x3050	2,40	60
1 LATO ANTIRIFLESSO	3	2050x3050	3,60	40
1 LATO ANTIRIFLESSO	4	2050x3050	4,80	30
1 LATO ANTIRIFLESSO	5	2050x3050	6,00	24

**Disponibilità** e misure POLICARBONATO COMPATTO UV CLIMATE CONTROL

Colore	Spessore mm	Formato mm	Peso Kg/m <sup>2</sup>	Lastre per bancale
TRASPARENTE	2	2050x3050	2,40	60
TRASPARENTE	3	2050x3050	3,60	40
TRASPARENTE	4	2050x3050-2050x6100	4,80	30
TRASPARENTE	5	2050x3050	6,00	24
TRASPARENTE	6	2050x3050	7,20	20
TRASPARENTE	8	2050x3050	9,60	15
TRASPARENTE	10	2050x3050	12,00	12
TRASPARENTE	12	2050x3050-2050x6100	14,40	10

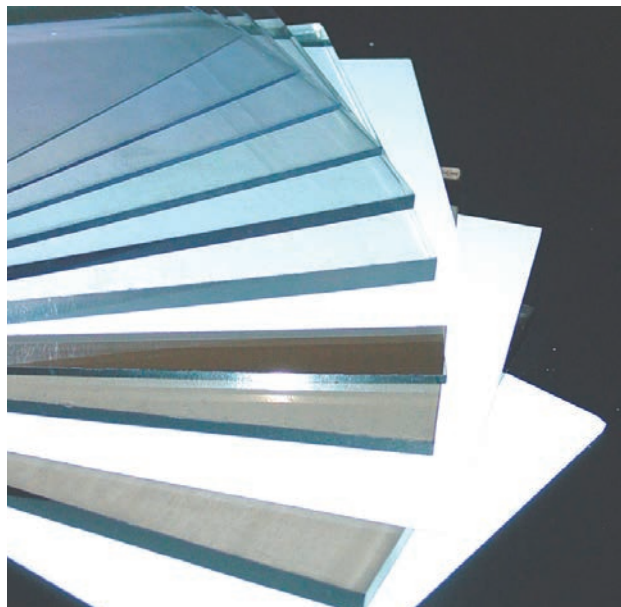



# LED & NEON

- Un assortimento di prodotti di prima qualità dedicato al mondo dell'illuminazione a LED per la comunicazione visiva, sia in ambito civile che industriale, e all'illuminotecnica d'interni
- Efficienza e durata maggiori a fronte di un basso consumo energetico
- Grande libertà di design per la realizzazione di insegne e display luminosi su misura
- Effetto visivo esaltato dalle specifiche lastre Perspex Spectrum Led

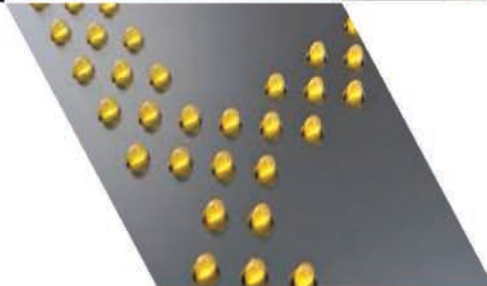
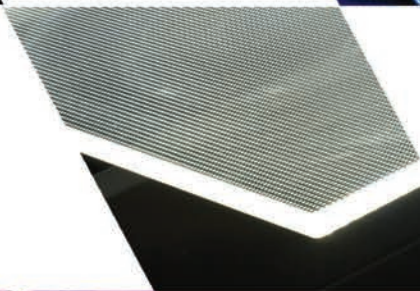
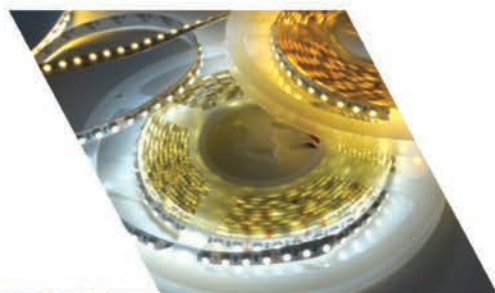
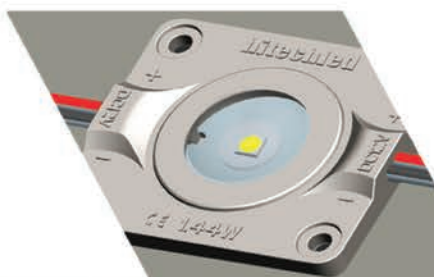

Richiedi il catalogo oppure scaricalo dal nostro sito [www.eurmoma.it](http://www.eurmoma.it)



# PET lastre in Polietilene di Tereftalato

## Il Prodotto

Questo polimero è una grande novità nel mondo dei laminati termoplastici trasparenti. Le lastre di PET sono autoestinguenti (M2, nella prima NFP 92-507), idonee al contatto con gli alimenti, sono molto resistenti agli agenti chimici e agli impianti ambientali. Fanno risparmiare tempo ed energia dato che non hanno bisogno di essere scaldate prima della termoformatura e si stampano molto velocemente.

## Applicazioni

I campi d'impiego sono numerosi, e spaziano dalla realizzazione di tetti e cupole fino a serre, insegne, espositori, protezioni antivandaliche, vetrate vassoi, macchine automatiche per la distribuzione (alcune di queste applicazioni richiedono il trattamento UV).

## Possibilità di lavorazione

Molto duttili, si possono termoformare senza essere preventivamente riscaldate, e stampare con molta facilità.

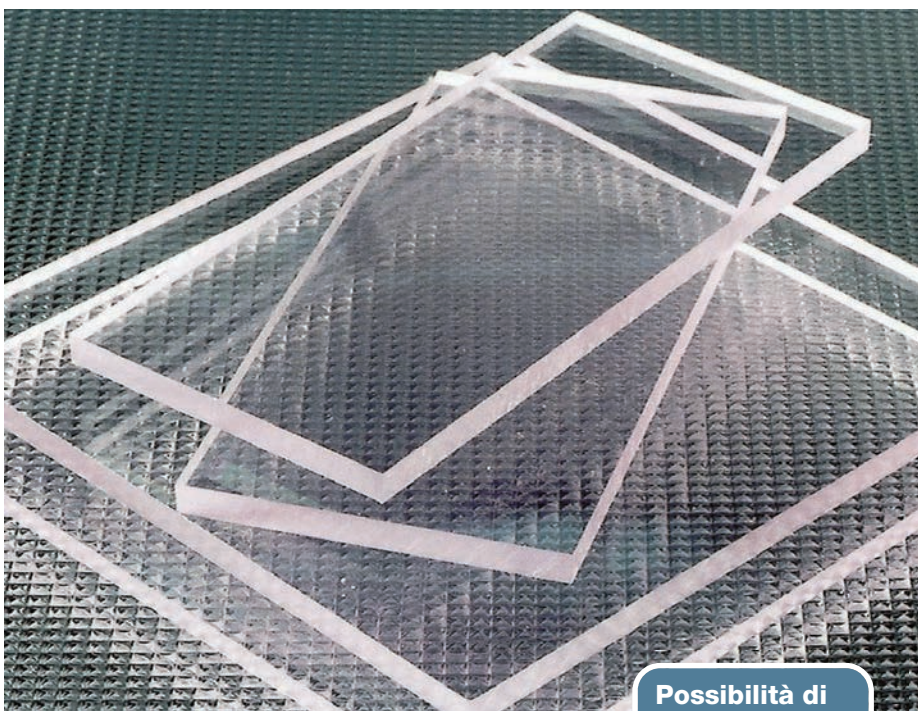

Possibilità di taglio a misura



## Disponibilità e misure PET

Colore	Spessore lastre mm	Formato lastre mm	Peso Kg/m <sup>2</sup>	Lastre per bancale
PET00 TRASPARENTE	0,50	1250x2050	0,67	350
PET00 TRASPARENTE	0,70	1250x2050	0,93	250
PET00 TRASPARENTE	1,10	3050x3050	1,47	100
PET00 TRASPARENTE	1,50	3050x3050	2,01	70
PET00 TRASPARENTE	2	3050x3050	2,68	50
PET00 TRASPARENTE	3	3050x3050	4,02	35
PET01 TRASPARENTE	4	3050x3050	5,36	25
PET01 TRASPARENTE	5	3050x3050	6,7	20
PET01 TRASPARENTE	6	3050x3050	8,04	15
PET00 TRASPARENTE ANTIRIFLESSO	0,70	1250x2050	0,93	250
PET00 TRASPARENTE ANTIRIFLESSO	1	1250x2050	1,34	200
PET00 TRASPARENTE ANTIRIFLESSO	1,50	1250x2050	2,01	150

## PETg lastre in Copolimero di Polietilene di Tereftalato glicole

### Il Prodotto

Si tratta di lastre trasparenti in Copolimero di Polietilene di Tereftalato glicole, molto dure e resistenti agli impatti ed agli agenti chimici. Sono molto duttili e possono essere curvate a freddo (fino ai 2mm di spessore); molto brillanti, riducono la trasmissione del rumore e sono sterilizzabili e riciclabili, quindi adatte anche per usi alimentari.

### Applicazioni

Con questo materiale si possono realizzare displays, modelli, insegne, giocattoli, contenitori ed altro.

### Possibilità di lavorazione

È possibile effettuare il taglio laser e a sega, la foratura, l'incollaggio con solvente e la saldatura. Le rigature superficiali vengono eliminate facilmente con una pistola ad aria calda.

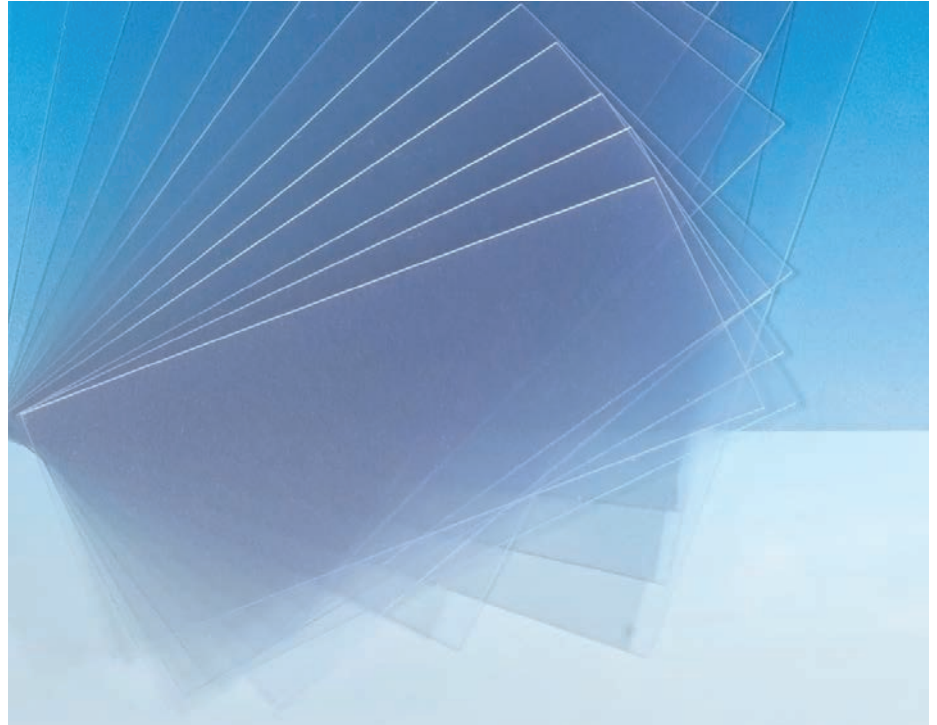

Possibilità di taglio a misura

### Disponibilità e misure PETG

Colore	Spessore lastre mm	Formato lastre mm	Peso Kg/m <sup>2</sup>	Lastre per bancale
TRASPARENTE	0,50	1250x2050	0,63	300
TRASPARENTE	0,70	1250x2050	0,88	250
TRASPARENTE	1,10	2050x3050	1,39	100
TRASPARENTE	1,50	2050x3050	1,9	80
TRASPARENTE	2	2050x3050	2,54	60
TRASPARENTE	3	2050x3050	3,81	40
TRASPARENTE	4	2050x3050	5,08	30
TRASPARENTE	5	2050x3050	6,35	25
TRASPARENTE	6	2050x3050	7,62	20
TRASPARENTE	8	2050x3050	10,16	15
TRASPARENTE	10	2050x3050	12,7	12
TRASPARENTE	12	2050x3050	15,24	10
TRASPARENTE UV	2	2050x3050	2,54	60
TRASPARENTE UV	3	2050x3050	3,81	40
TRASPARENTE UV	4	2050x3050	5,08	30
TRASPARENTE UV	5	2050x3050	6,35	25



# Lexan film Policarbonato in fogli e bobine

## Il Prodotto

Si tratta di film di Policarbonato in fogli dalle caratteristiche esclusive, a partire da un'ottima stabilità dimensionale, una buona robustezza, flessibilità, resistenza al calore, l'autoestinguenza ed ottime proprietà elettriche.

## Applicazioni

Con questo materiale si possono realizzare targhe, rivestimenti di interruttori a membrana, imballi per componentistica automobili e molto altro.

## Possibilità di lavorazione

Si può serigrafare con diverse tecniche, ed effettuare la stampa digitale UV; può essere incollato con nastri transfer, solventi, adesivi uretanici bicomponente e adesivi hot-melt, e saldato a ultrasuoni. Può essere effettuata l'impressione a caldo, la flessografia, la litografia ed il rotocalco; è un film ricettivo ai normali inchiostri, al solvente per resine acriliche e PVC come pure agli inchiostri essiccanti con luce UV. Per quanto riguarda il taglio è possibile effettuare la tranciatura con lama a ghigliottina o con stampo e controstampo. La resistenza al taglio di 70 N/mm<sup>2</sup>, relativamente modesta in confronto ai metalli, semplifica la progettazione degli attrezzi; con lame di acciaio si possono ottenere tolleranze dimensionali di +/- 0,1 mm per grandi produzioni. I risultati migliori si ottengono in genere con utensili da taglio con angolo di 45°/60°.

Sia lo stampo maschio che quello femmina devono avere giogo zero.

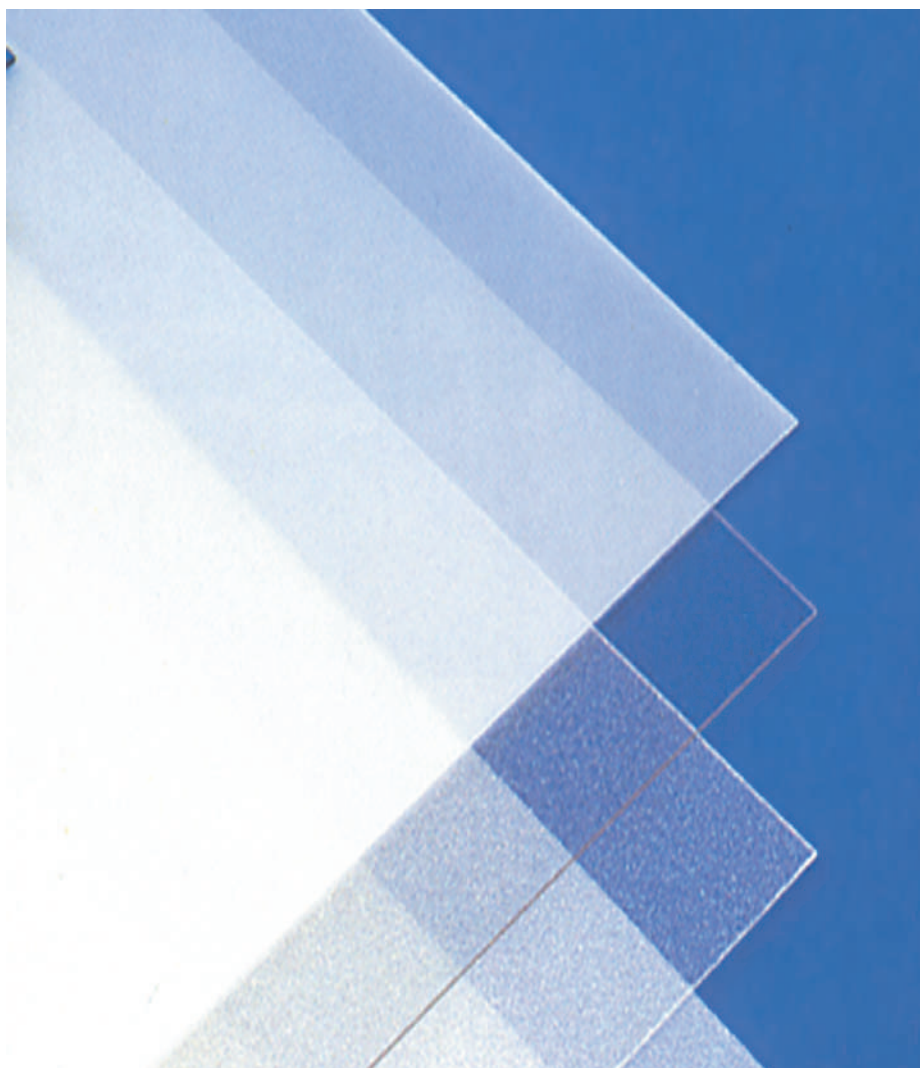

Possibilità di  
taglio a misura

## Disponibilità e misure POLICARBONATO LEXAN FILM FOGLI

Colore	Spessore mm	Formato lastre mm	Fogli per pacco
Esterno MATTATO/GOFFRATO	0,12	7000x9300	100
Esterno MATTATO/GOFFRATO	0,17	7000x9300	80
Esterno MATTATO/GOFFRATO	0,25	7000x9300	60
Esterno MATTATO/GOFFRATO	0,38	7000x9300	40
Esterno MATTATO/GOFFRATO	0,50	7000x9300	30
Esterno LUCIDO/LUCIDO	0,17	7000x9300	80
Esterno LUCIDO/LUCIDO	0,25	7000x9300	60
Esterno LUCIDO/LUCIDO	0,38	7000x9300	40
Esterno LUCIDO/LUCIDO	0,50	7000x9300	30
Esterno LUCIDO/MATTATO	0,25	6100x10000	60
Esterno LUCIDO/GOFFRATO	0,25	6100x10000	60
Esterno OPALINO PER LAMPADE	0,50	7000x9400	30
BIADESIVO A DUE CARTE		7000x10000	100



## Disponibilità e misure POLICARBONATO LEXAN FILM BOBINE

Colore	Spessore mm	Altezza bobina mm	Lunghezza bobina mt
Esterno LUCIDO/LUCIDO	0,12	930	396
Esterno LUCIDO/LUCIDO	0,17	930	335
Esterno LUCIDO/LUCIDO	0,25	930	243
Esterno LUCIDO/LUCIDO	0,38	930	182
Esterno LUCIDO/LUCIDO	0,50	930	152
Esterno GOFFRATO/LUCIDO	0,17	930	475
Esterno GOFFRATO/LUCIDO	0,25	930	330
Esterno GOFFRATO/LUCIDO	0,38	930	210
Esterno GOFFRATO/LUCIDO	0,50	930	155
Esterno GOFFRATO FINE/MATTATO	0,12	930	720
Esterno GOFFRATO FINE/MATTATO	0,17	930	490
Esterno GOFFRATO FINE/MATTATO	0,25	930	330
Esterno GOFFRATO FINE/MATTATO	0,38	930	210
Esterno GOFFRATO FINE/MATTATO	0,50	930	165
Esterno OPAL	0,25	930	307
Esterno OPAL	0,38	930	202
Esterno OPAL	0,50	930	153

## Disponibilità e misure AUTOESTINGUENTE ISOLANTE ELETTRICO

Colore	Spessore mm	Altezza bobina mm	Lunghezza bobina mt
NERO	0,17	930	455
NERO	0,25	930	320
NERO	0,38	930	210
NERO	0,50	930	150

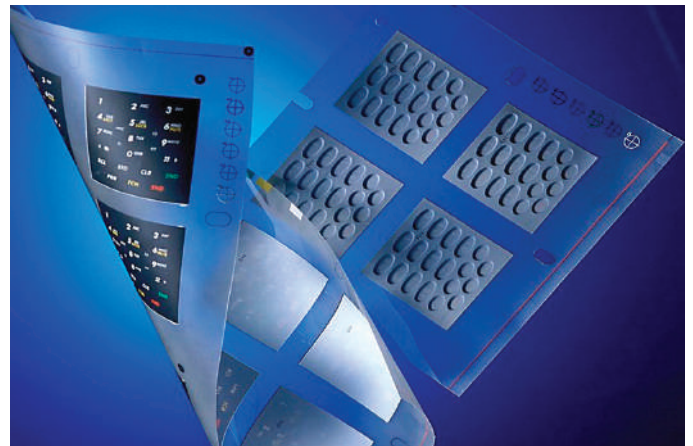
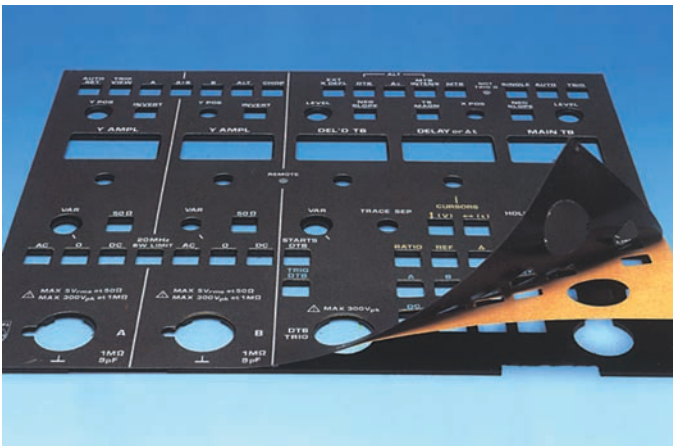

# PP-PVC- PET in fogli

## Il Prodotto

Si tratta di Polipropilene, quindi un materiale atossico, inodore ed insapore; è realizzato con un'alta percentuale di gomma e totale assenza di plastificanti; ha un'alta resistenza allo strappo, alla graffiatura ed alla piega multipla. La sua composizione chimica consente di avere una maggiore resistenza alle basse temperature, un'alta resistenza meccanica agli agenti chimici ed un miglior effetto cromatico nella stampa offset con un ottimo ancoraggio dell'inchiostro. Per la stampa a rilievo si ha un'alta stabilità dimensionale.



## Applicazioni

Risulta ideale per la realizzazione di oggetti promozionali come etichette o imballi per cosmetica, ma anche per carte di credito, carte nautiche, copertine per rubriche.

## Possibilità di lavorazione

È possibile effettuare senza problemi il taglio, la cordonatura, la saldatura e la sovrastampa; si può sottoporre a stampa digitale, serigrafica e con opportuni accorgimenti litografica.

## Disponibilità e misure PP-PVC-PET IN FOGLI

Colore	Spessore lastre mm	Formato lastre mm
PP SEMITRASPARENTE MATTATO/GOFFRATO	0,30	1000x7000-1000x1400
PP SEMITRASPARENTE MATTATO/GOFFRATO	0,50	1000x7000-1000x1400
PP SEMITRASPARENTE MATTATO/GOFFRATO	0,75	1000x7000-1000x1400
PP SEMITRASPARENTE MATTATO/GOFFRATO	10	1000x7000-1000x1400
PP SEMITRASPARENTE MATTATO/GOFFRATO	12	1000x7000-1000x1400
PP BIANCO MATTATO/GOFFRATO	0,30	1000x7000-1000x1400
PP BIANCO MATTATO/GOFFRATO	0,50	1000x7000-1000x1400
PP BIANCO MATTATO/GOFFRATO	0,75	1000x7000-1000x1400
PP BIANCO MATTATO/GOFFRATO	10	1000x7000-1000x1400
PP BIANCO MATTATO/GOFFRATO	12	1000x7000-1000x1400
PVC TRASPARENTE LUCIDO	0,15	1000x7000-1000x1400
PVC TRASPARENTE LUCIDO	0,20	1000x7000-1000x1400
PVC TRASPARENTE LUCIDO	0,30	1000x7000-1000x1400
PVC TRASPARENTE LUCIDO	0,50	1000x7000-1000x1400
PVC TRASPARENTE LUCIDO	0,70	1000x7000-1000x1400
PVC TRASPARENTE LUCIDO	10	1000x7000-1000x1400
PVC BIANCO LUCIDO	0,20	1000x7000-1000x1400
PVC BIANCO LUCIDO	0,30	1000x7000-1000x1400
PVC BIANCO LUCIDO	0,50	1000x7000-1000x1400
PVC BIANCO LUCIDO	0,70	1000x7000-1000x1400
PVC BIANCO LUCIDO	10	1000x7000-1000x1400
PVC SEMITR. MATTATO/GOFFRATO GRANA GROSSA-FINE	0,20	1000x7000-1000x1400
PVC SEMITR. MATTATO/GOFFRATO GRANA GROSSA-FINE	0,30	1000x7000-1000x1400
PVC SEMITR. MATTATO/GOFFRATO GRANA GROSSA-FINE	0,50	1000x7000-1000x1400
PVC SEMITRASPARENTE LUCIDO/GOFFRATO GRANA FINE	0,20	1000x7000-1000x1400
PVC SEMITRASPARENTE LUCIDO/GOFFRATO GRANA FINE	0,30	1000x7000-1000x1400
PVC SEMITRASPARENTE LUCIDO/GOFFRATO GRANA FINE	0,50	1000x7000-1000x1400
PVC SEMITRASPARENTE LUCIDO/GOFFRATO GRANA FINE	0,70	1000x7000-1000x1400
PVC BIANCO MATT/OPACO	0,20	1000x7000-1000x1400
PVC BIANCO MATT/OPACO	0,30	1000x7000-1000x1400
PVC BIANCO MATT/OPACO	0,50	1000x7000-1000x1400
PVC BIANCO MATT/OPACO	0,70	1000x7000-1000x1400
PVC BIANCO OPACO SUPERCORRENTE	0,20	1000x7000-1000x1400
PET TRASPARENTE LUCIDO	0,20	700x1000-1000x1400
PET TRASPARENTE LUCIDO	0,30	700x1000-1000x1400
PET TRASPARENTE LUCIDO	0,40	700x1000-1000x1400
PET TRASPARENTE LUCIDO	0,50	700x1000-1000x1400
PET TRASPARENTE LUCIDO	0,75	700x1000-1000x1400
PET TRASPARENTE LUCIDO	1	700x1000-1000x1400

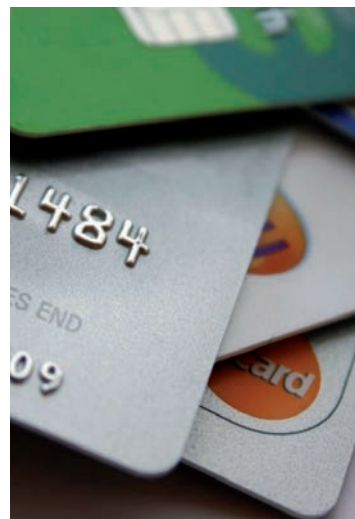



## Lastre per pantografia

### Il Prodotto

Linea di laminati plastici multistrato realizzati in metacrilato modificato estruso, concepite per essere incise con pantografi sia manuali che computerizzati. Disponibili in varie combinazioni di colori e finiture, si prestano ad essere utilizzate per la realizzazione di etichette; si incide la lamina superiore sino a scoprire il colore sottostante.

### Possibilità di lavorazione

Tutte le lastre multistrato possono essere incise con profondità minima di 0,3 mm. con pantografi manuali o computerizzati, ad eccezione della finitura metallica che necessita di una profondità minima di 0,5 mm.

Le lastre possono essere piegate a freddo, termoformate, forate e punzonate ( sino allo spessore di 3,2 mm); possono essere tagliate con normali strumenti quali cesoia e sega circolare.

Possono essere stampate, serigrafate, impresse a caldo ed incollati con adesivi compatibili

### Applicazioni

ETICHETTE PER:

- Targhe
- Segnaletica interna ed esterna
- Quadri elettrici
- Identificazione personali di staff

CON LA SERIE METALLICA SI POSSONO REALIZZARE:

- Targhe per professionisti
- Targhe per studi
- Numerazioni di chiavi e camere di hotel.

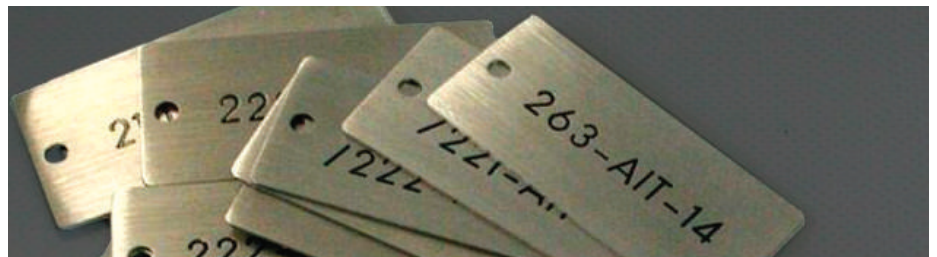
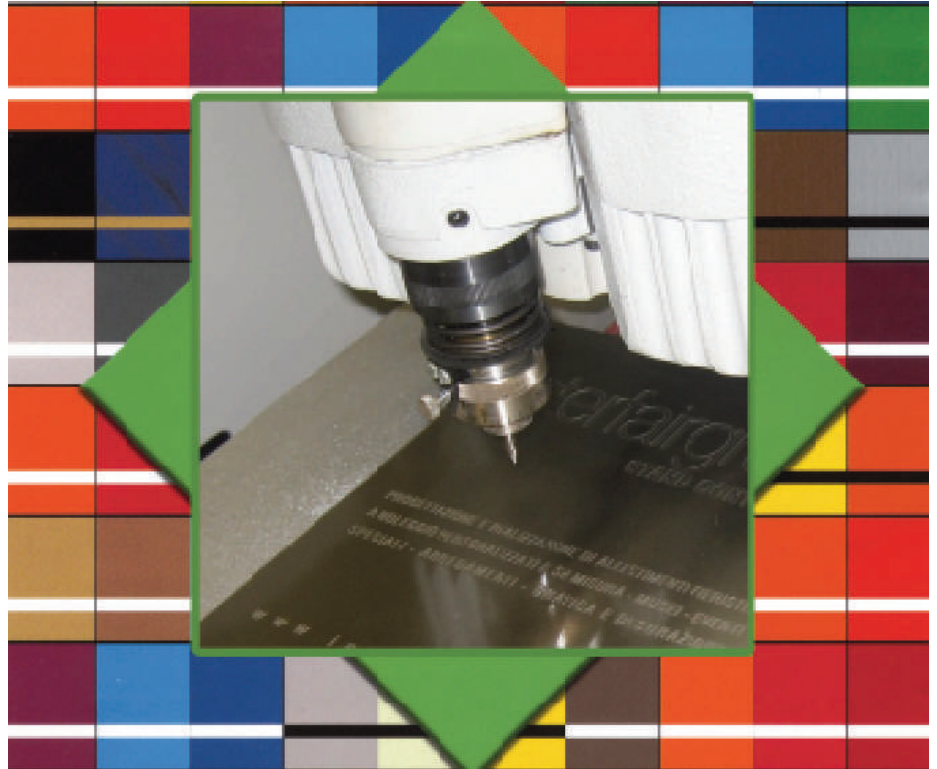

### Disponibilità e misure LASTRE PER PANTOGRAFIA

Spessore lastre mm	Finitura e incisione	Dimensioni lastre mm
0,8	FINITURA LUCIDA BRILLANTE	610x1220
1,6	INCISIONE ANTERIORE	610x1220
3,2		610x1220
0,8	FINITURA LUCIDA BRILLANTE	610x1220
1,6	INCISIONE IN SPECULARE (REVERSE)	610x1220
3,2		610x1220
0,8	FINITURA NON RIFLETTENTE	610x1220
1,6	INCISIONE ANTERIORE	610x1220
3,2		610x1220
0,8	FINITURA NON RIFLETTENTE	610x1220
1,6	INCISIONE IN SPECULARE (REVERSE)	610x1220
3,2		610x1220
0,8	FINITURA METALLICA	610x1220
1,6	INCISIONE ANTERIORE	610x1220
3,2		610x1220
0,8	FINITURA METALLICA	610x1220
1,6	INCISIONE IN SPECULARE (REVERSE)	610x1220
3,2		610x1220





# Kapa lastre leggere a sandwich

## Kapa-Line

Pannello sandwich con interno duro in poliuretano (senza CFC) prodotto in continuo coperto sia sul frontale che sul retro con cartone bianco cromo pigmentato.

La stabilità unita alla leggerezza, la trasformabilità attraverso la semplicità del taglio che rende facili anche gli incastri, la facilità di stampa e l'essiccazione rapida, sono solo alcune caratteristiche che spiegano il successo dell'utilizzo professionale dei pannelli leggeri KAPA-LINE. Ideale per lavori professionali di serigrafia e di stampa.

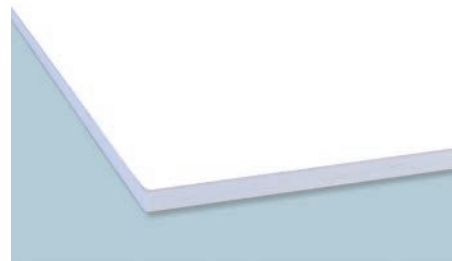

## Kapa-Mount

Pannello sandwich ad anima rigida in poliuretano (senza CFC) prodotto in continuo dove l'umidità non penetra, coperto su entrambi i lati da un cartone bianco plastificato a base di cellulosa.

Kapa-plast ha delle qualità di robustezza speciali che ne fanno il materiale ideale per pareti mobili, per esposizioni, pannelli pubblicitari di grande e piccolo formato, pannelli sospesi e poster negli spazi aperti al pubblico all'interno e all'esterno dei grandi magazzini.

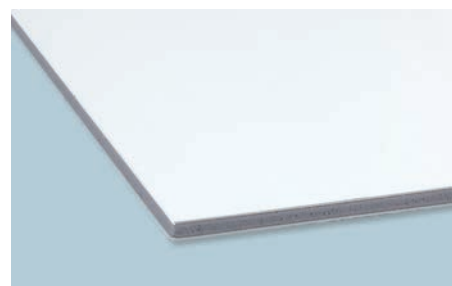

## Kapa-Plast

Pannello sandwich ad anima rigida in poliuretano (senza CFC) prodotto in continuo dove l'umidità non penetra, coperto su entrambi i lati da un cartone bianco plastificato a base di cellulosa.

Kapa-plast ha delle qualità di robustezza speciali che ne fanno il materiale ideale per pareti mobili, per esposizioni, pannelli pubblicitari di grande e piccolo formato, pannelli sospesi e poster negli spazi aperti al pubblico all'interno e all'esterno dei grandi magazzini.

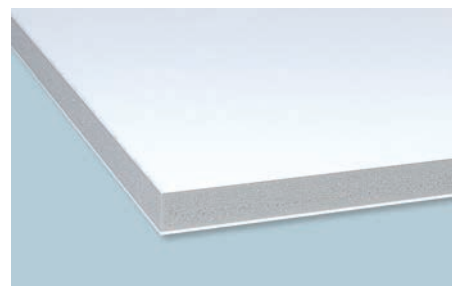

## Kapa-Fix

Pannello composito con anima rigida in poliuretano espanso grigio (senza CFC) prodotto in continuo, coperto su entrambi i lati da un cartone plastificato a base di cellulosa rinforzato in alluminio bianco primer-finish, con un lato dotato di biadesivo a freddo con liner in carta siliconata. E' conforme alla norma sull'autoestinguenza DIN 4102 classe B2, grazie alle sue caratteristiche è particolarmente indicato per fiere, esposizioni, mostre fotografiche, ottimizza i tempi e riduce gli scarti di lavorazione.

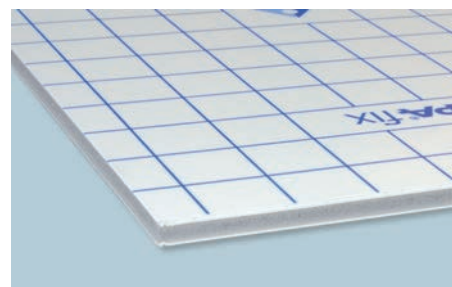

## Kapa-Tex

Pannello sandwich con nucleo interno in poliuretano espanso bianco, coperto da superfici in cartoncino bianco, una superficie a rilievo ad effetto tela. Può essere stampato sia in serigrafia che in flat bed con inchiostri UV, tagliabile e fustellabile.

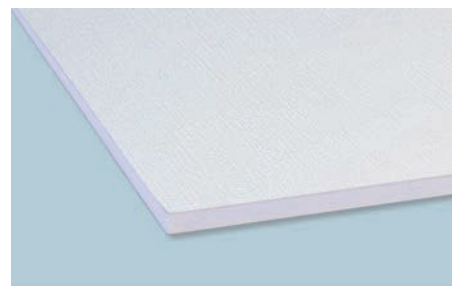

## Kapa-Decor

Pannello composito con anima rigida in poliuretano espanso grigio, laminato su ambo i lati da superfici in cartoncino resinato con effetto legno "COCOBOLO" o effetto metallico "METALLIC". Eccezionale pannello decorativo di notevole effetto, per allestimenti e decorazioni.

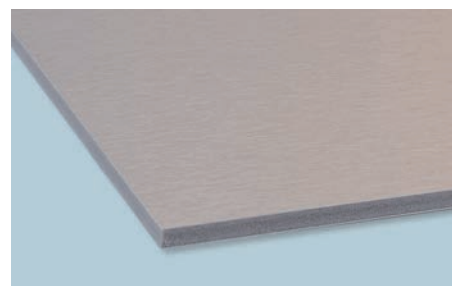

## Disponibilità e misure KAPA-LINE

Spessore lastre mm	Formato lastre mm	Fogli/confezione	Peso g/m <sup>2</sup>
5	1000x1400	24	635
5	1530x3050	16	635
5	2050x3050	16	635
10	1000x1400	12	850
10	1530x3050	8	850
10	2050x3050	8	850
15	1400x3000	8	1090
20	1400x3000	6	1260

## Disponibilità e misure KAPA-MOUNT

Spessore lastre mm	Formato lastre mm	Fogli/confezione	Peso g/m <sup>2</sup>
5	1000x1400	24	870
5	1530x3050	16	870
10	1000x1400	12	1070
10	1530x3050	8	1070

## Disponibilità e misure KAPA-PLAST

Spessore lastre mm	Formato lastre mm	Fogli/confezione	Peso g/m <sup>2</sup>
5	1530x3050	16	810
5	2050x3050	16	810
10	1530x3050	8	1040
10	2050x3050	8	1040

## Disponibilità e misure KAPA-FIX

Spessore lastre mm	Formato lastre mm	Fogli/confezione	Peso g/m <sup>2</sup>
5	1000x1400	24	870
5	1530x3050	16	870
10	1000x1400	12	1070
10	1530x3050	8	1070

## Disponibilità e misure KAPA-TEX

Finitura	Spessore lastre mm	Formato lastre mm	Fogli/confezione	Peso g/m <sup>2</sup>
TESSUTO	5	1400x3000	18	690
TESSUTO	10	1400x3000	12	910

## Disponibilità e misure KAPA-DECOR

Finitura	Spessore lastre mm	Formato lastre mm	Fogli/confezione	Peso g/m <sup>2</sup>
LEGNO	5	1530x3050	16	880
LEGNO	10	1530x3050	8	1100
METALLIC	5	1530x3050	16	880
METALLIC	10	1530x3050	8	1100

# Polistirene goffrato

## Il Prodotto

Le lastre di polistirene si caratterizzano per l'elevato indice di trasmissione di luce e per l'ottima neutralità del colore. Le superfici si presentano con, una completamente liscia, l'altra presenta varie tipologie di goffrature che riprendono le trame di gocce d'acqua, buccia d'arancia, vetro piramidale. Grazie a queste caratteristiche sono ideali per vetrate d'interni e plafoniere; La bassa tendenza all'assorbimento d'acqua facilita l'adattamento a luoghi umidi e applicazioni come pareti bagno o box doccia.

## Vantaggi

- Grande stabilità dimensionale al calore
- Rigidità elevata
- Durezza
- Buone caratteristiche meccaniche
- Straordinari valori dielettrici, sono eccellenti isolanti elettrici usati per basse ed alte frequenze
- Contenuto basso in volatili
- Resistenti alle termiti e microrganismi
- Brillantezza elevata
- Trasmissione della luce del 90% nello spettro visibile (400 - 800 nm), nella banda ultravioletti l'assorbimento della luce aumenta rapidamente
- Non presentano variazioni brusche delle proprietà a basse temperature
- Bassa tendenza all'assorbimento dell'acqua
- Sono adatte per uso alimentare (normativa FDA / 21CFR 177.1640), EEUU, eccetto la versione UV
- Conformi alla normativa europea EN 71 di sicurezza nei giocattoli

## Applicazioni

- Contenitori alimentari e non alimentari
- Elettronica di consumo
- Uso domestico
- Giocattoli
- Pareti bagno e box doccia
- Vetrate
- Bricolage
- Pezzi di elettrodomestici
- Display
- Espositori
- Lampade e plafoniere



## Tipologie

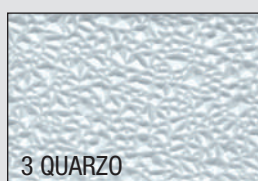

3 QUARZO



7 INDIA

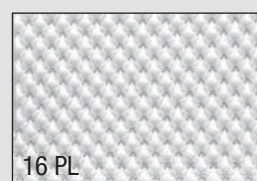

16 PL



20 TEIDE



38 CARTAGO

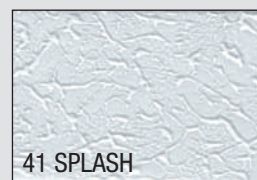

41 SPLASH



44 ACQUA VIVA



49 ROMBOIDE



105 MILGOTAS

## Disponibilità e misure POLISTIRENE GOFFRATO

Tipologia	Spessore mm	Formato lastre mm
NR.3 QUARZO INCOLORE UV	2,8	1340x2000
NR.7 INDIA INCOLORE	2,8	1340x2000
NR.16 PL INCOLORE UV	3,1	1340x2000
NR.20 TEIDE INCOLORE UV	2,8	1340x2000
NR.38 CARTAGO INCOLORE	2,8	1340x2000
NR.41 SPLASH INCOLORE	2,8	1340x2000
NR.44 ACQUA VIVA INCOLORE	2,8	1340x2000
NR.49 ROMBOIDE INCOLORE UV	3	1340x2000
NR.105 MILGOTAS INCOLORE	2,8	1340x2000



## Polietilene per alimenti

### Il Prodotto

Grazie alle sue principali caratteristiche, il polietilene è tra le materie plastiche più diffuse al mondo. È una resina termoplastica con alta resistenza chimica, eccellenti prestazioni alle alte temperature, rapida allo stampaggio, lo collocano tra i materiali estremamente versatili e largamente prodotte. Grazie alla sua totale atossicità, non rilascia sostanze al contatto con gli alimenti ed è largamente utilizzato nel settore alimentare; a questo proposito le nuove normative europee hanno assegnato, a questo prodotto, tre diversi colori che identificano il settore: rosso per le carni, verde per le verdure, azzurro per il pesce.

Prodotte in lastre estruse e pressate possono essere utilizzate per molteplici scopi;

### Caratteristiche

- Stabile alle alte temperature
- Elevata resistenza chimica
- Atossico secondo BfR
- Ottimo rapporto prezzo/prestazioni
- Resistenza elevata anche alle basse temperature
- Buone proprietà di scorrimento

### Certificazioni

- DIN 4102 B2 normalmente infiammabile
- Fisiologicamente atossico BfR
- Fisiologicamente atossico EU
- Fisiologicamente atossico FDA
- Autorizzazione alimentare in conformità della LFGB (legge tedesca sui prodotti alimentari e sui prodotti di consumo corrente) e del regolamento CE 1935/2004

### Applicazioni

- Costruzione di apparecchiature e serbatoi per l'industria chimica
- Industria alimentare
- Ingegneria alimentare
- Ingegneria meccanica
- Tecnica dei trasporti, movimentazione e stoccaggio

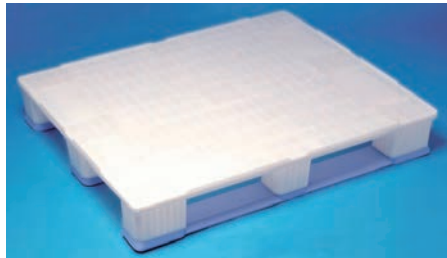

### Specifiche tecniche

PROPRIETA'	UNITA' DI MISURA	VALORE
DENSITÀ	g/cm <sup>3</sup>	0,947
TENSIONE DI SNERVAMENTO DIN EN ISO 527	MPa	22
ALLUNGAMENTO A SNERVAMENTO DIN EN ISO 527	%	9
ALLUNGAMENTO A ROTTURA DIN EN ISO 527	%	500
MODULO DI ELASTICITÀ TANGENZIALE DIN EN ISO 527	MPa	900
RESISTENZA ALL'URTO DIN EN ISO 179	KJ/m <sup>2</sup>	SENZA ROTTURA
RESILIENZA DIN EN ISO 179	KJ/m <sup>2</sup>	21
DUREZZA BRINELL	MPa	43
DUREZZA SHORE ISO 868	D	64
COEFF. MEDIO DI DILATAZIONE TERMICA LINEARE DIN 53752	K <sup>-1</sup>	1,8 X 10 <sup>-4</sup>
CONDUCIBILITÀ TERMICA DIN 52612	W/m	0,38
COMPORTEMENTO ALLA COMBUSTIONE DIN 4102		NORMALMENTE INFIAMMABILE
RIGIDITÀ DIELETTICA DIN IEC 60167	KV/mm	50
RESISTENZA SUPERFICIALE SPEC. IEC 60093	Ohm	10 <sup>14</sup>
GAMMA DI TEMPERATURE DI IMPIEGO	°C	DA -50 A +80
RESISTENZA CHIMICA		OTTIMA AL CONTATTO CON MOLTI ACIDI, SOLUZIONI ALCALINE E SOLVENTI

### Disponibilità e misure LASTRE PE ESTRUSE

Colori	Spessore mm	Formato lastre mm
BIANCO	1	1000x2000
BIANCO	1,5	1000x2000
BIANCO	2	1000x2000 • 1500x3000
BIANCO	3	1000x2000 • 1500x3000
BIANCO	4	1000x2000 • 1500x3000
BIANCO	5	1000x2000 • 1500x3000
BIANCO	6	1000x2000 • 1500x3000
BIANCO	8	1000x2000 • 1500x3000
BIANCO	10	1000x2000 • 1500x3000
BIANCO	12	1000x2000 • 1500x3000
BIANCO	15	1000x2000 • 1500x3000
BIANCO	20	1000x2000 • 1500x3000
BIANCO	25	1000x2000 • 1500x3000
BIANCO	30	1000x2000 • 1500x3000
ROSSO	20	2000x4000
VERDE	20	2000x4000
AZZURRO	20	2000x4000

### Disponibilità e misure LASTRE PE PRESSATE

Colori	Spessore mm	Formato lastre mm
BIANCO	35	1000x2000
BIANCO	40	1000x2000
BIANCO	50	1000x2000
BIANCO	60	1000x2000
BIANCO	80	1000x2000
BIANCO	100	1000x2000



# PVC morbido per porte industriali

## Il Prodotto

Film in PVC morbido, fornito in bobina, compone insieme a profilati in alluminio e acciaio dei sistemi di barriere e porte industriali; al fine di soddisfare la crescente richiesta di adeguare e aumentare il comfort nei luoghi di lavoro, questi sistemi riducono drasticamente la dispersione di temperatura, il movimento delle polveri e l'inquinamento acustico, il tutto con minima manutenzione. Bandelle disponibili in quattro versioni: standard, standard rinforzato, Low Temp, per basse temperature, Low Temp rinforzato.

Disponibili in due sistemi di apertura: fissa a bandelle e apertura a battente.

## Vantaggi

- Riduce perdite di freddo o caldo
- Riduce il movimento di sostanze inquinanti per l'aria
- Permette allo stesso tempo il passaggio della luce mantenendo quindi gli ambienti più sicuri
- Isola dall'inquinamento acustico
- Semplice e rapido da installare
- Forte e duraturo nel tempo
- Manutenzione minima

## Sistema a battente

Kit composto da bracci in lamiera zincata e barra di tensionamento, con cardine che consente l'apertura delle ante e chiusura a molla dopo il passaggio. Optional la cerniera di rinforzo da applicaresu stipite a mezza altezza. Disponibile per due formati: PRO per aperture fino a cm. 152,5, e MEGA-PRO per aperture fino a cm 360.

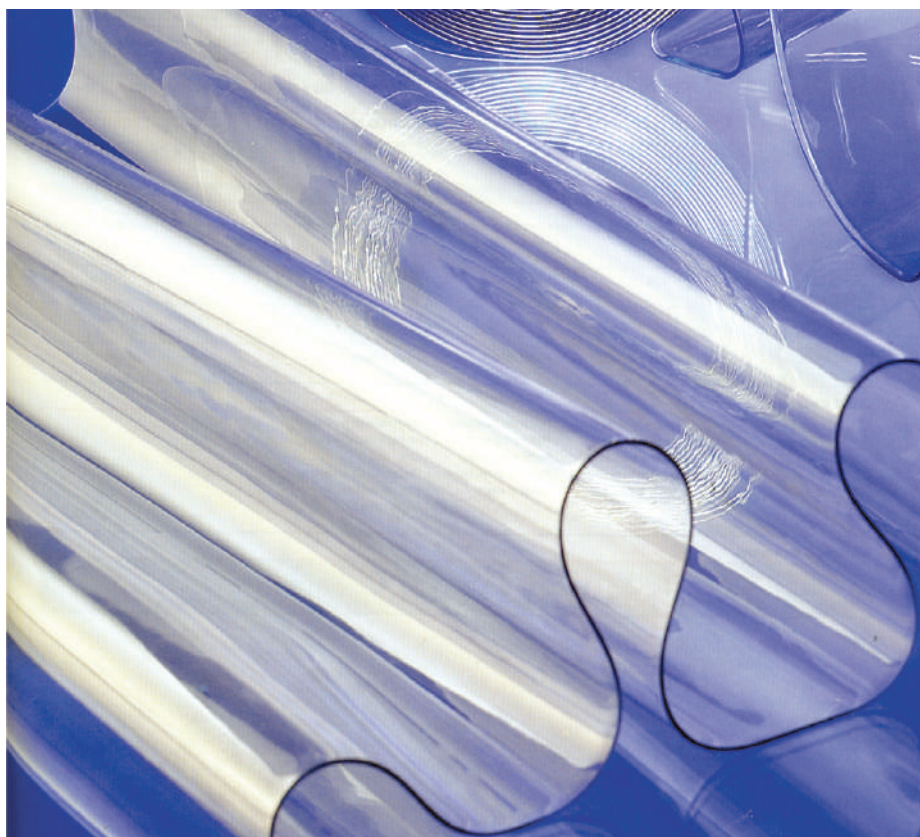

## Disponibilità e misure PVC MORBIDO KIT ANTE A BATTENTE

### Descrizione

KIT DI MONTAGGIO PRO PER APERTURE FINO A CM.152,  
COMPOSTO DA COPPIA DI BRACCI IN LAMIERA ZINCATA E FISSAGGI TELO

KIT DI MONTAGGIO MEGA-PRO PER APERTURE FINO A CM.360,  
COMPOSTO DA COPPIA DI BRACCI IN LAMIERA ZINCATA E FISSAGGI TELO

CERNIERA DI RINFORZO DA FISSARE SU STIPITE LATERALE

## Disponibilità e misure PVC PER PORTE A BATTENTE

Tipologia	Spessore mm	Larghezza mm	Lunghezza m	Peso Kg
STANDARD	2	1200	20	59
STANDARD	3	1200	20	89,5
STANDARD	4	1200	20	120
STANDARD	5	1200	20	150
STANDARD	7	1200	20	210
STANDARD	10	1200	20	300
STANDARD	2	1500	20	75
STANDARD	3	1500	20	112,5
STANDARD	4	1500	20	150
STANDARD	5	1500	20	187,5
STANDARD	7	1500	20	262,5
STANDARD	10	1500	20	375
LOW TEMP	3	1000	20	75



## Sistema a bandelle

Kit di barre in lamiera zincata composta dalla barra principale, con perni fissi di aggancio bandelle e fori per il fissaggio interno, esterno o universale, e barra di chiusura bandelle perforate e sicure in materiale plastico per assicurare il bloccaggio delle bandelle.

Questo sistema rivoluzionario riduce i tempi di montaggio fino al 75%; può montare lamelle standard o rinforzate. Un sistema economico e rivoluzionario per semplicità ed efficacia.



### Kit ante a bandelle

#### CODICE descrizione

**SAVETINT** KIT DI MONTAGGIO SOTTO ARCHITRAVE  
COMPOSTO DA BARRA DI FISSAGGIO,  
BARRA DI CHIUSURA BANDELLE E CHIUSURE  
IN MATERIALE PLASTICO.  
BARRE DA CM. 243 E CM.300

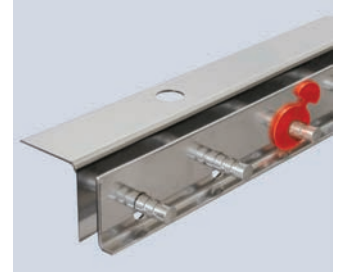

**SAVETEST** KIT DI MONTAGGIO FRONTE ARCHITRAVE  
COMPOSTO DA BARRA DI FISSAGGIO,  
BARRA DI CHIUSURA BANDELLE  
E CHIUSURE IN MATERIALE PLASTICO.  
BARRE DA CM. 243 E CM.300



**SAVETUNI** KIT UNIVERSALE PER MONTAGGIO SOTTO  
E FRONTE ARCHITRAVE COMPOSTO DA BARRA  
DI FISSAGGIO, BARRA DI CHIUSURA BANDELLE  
E CHIUSURE IN MATERIALE PLASTICO.  
BARRE DA CM. 243 E CM.300

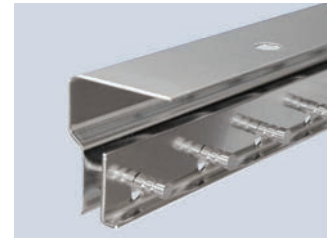

## Disponibilità e misure PVC PER PORTE A BANDELLE

Tipologia	Spessore mm	Larghezza mm	Lunghezza m	Peso Kg	Resistenza termica
STANDARD	1,5	150	50	14	-30°C/+70°C
STANDARD	2	200	50	24,5	-30°C/+70°C
STANDARD	2	300	50	37	-30°C/+70°C
STANDARD	3	200	50	37,5	-30°C/+70°C
STANDARD	3	300	50	56	-30°C/+70°C
STANDARD	3	400	50	74	-30°C/+70°C
STANDARD	4	400	50	99	-30°C/+70°C
STANDARD RINFORZATO	2	200	50	24,5	-30°C/+70°C
STANDARD RINFORZATO	3	300	50	56	-30°C/+70°C
LOW TEMP	2	200	50	24,5	-40°C/+60°C
LOW TEMP	3	300	50	56	-40°C/+60°C
LOW TEMP RINFORZATO	2	200	50	24,5	-40°C/+60°C
LOW TEMP RINFORZATO	3	300	50	56	-40°C/+60°C



# Barre e tubi Metacrilato colato ed estruso

## Barre colate

Le Barre Acriliche Colate sono prodotte in una vasta gamma di diametri e sezioni. La produzione comprende due principali famiglie di prodotti:

- 1) Barre tonde
- 2) Barre quadre

Esse vengono fornite normalmente di colore trasparente, con superficie lucida e brillante, ed imballate singolarmente con polietilene adesivo. Tutte le dimensioni qui sotto elencate sono regolarmente presenti nel nostro magazzino nelle lunghezze standard pari a mm. 200, con tempi minimi di evasione, anche per grossi quantitativi.

## Tubi acrilici estrusi

Il programma di produzione Tubi è quanto di più completo si possa trovare oggi nel settore dei semilavorati acrilici estrusi sotto forma di tubo.

Le misure prodotte spaziano dal diametro 7 mm-: 250 mm, quest'ultimo è il tubo più grande prodotto in PMMA estruso dell'intero panorama mondiale.

Quasi tutte le misure dei tubi acrilici sono disponibili presso il nostro magazzino, mentre i tempi di consegna sono i più solleciti possibili per tutto ciò che non può essere rifornito direttamente dal magazzino.

Essi sono in colore trasparente cristallo e sono imballati con polietilene adesivo.

Possiamo inoltre fornire tubi in lunghezza da 200 mm a 6000 mm, in diametri non elencati qui di seguito, ed in una vasta gamma di colori, sia trasparenti che coprenti, con quantitativi minimi e prezzi da concordare con il nostro ufficio commerciale.

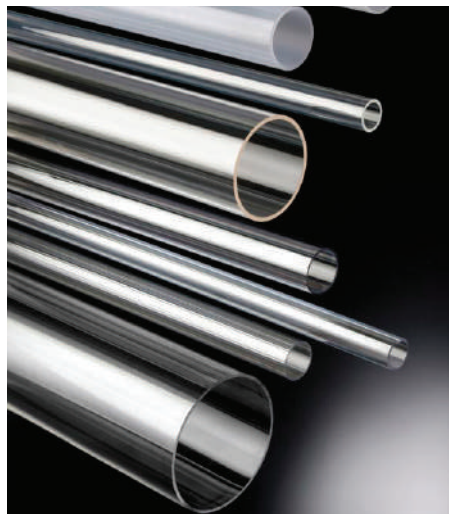
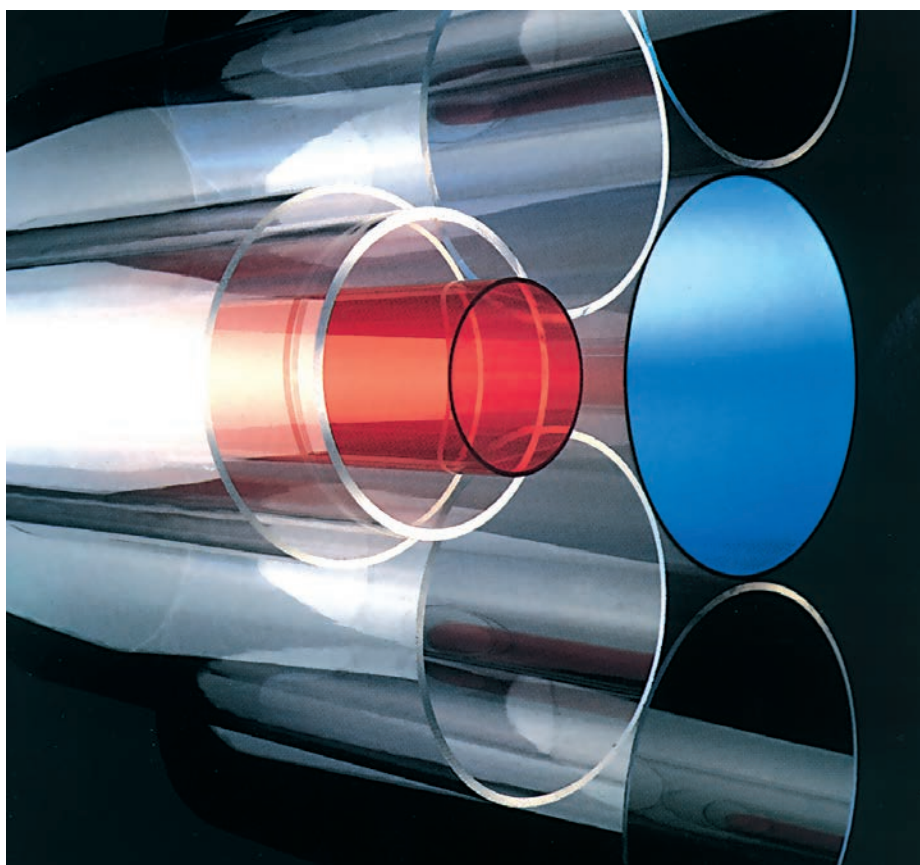

## Disponibilità e misure BARRE E TUBI METACRILATO COLATO ED ESTRUSO

Diametro tubi mm	Spessore mm	Diametro tubi mm	Spessore mm	Diametro tubi mm	Spessore mm
7/5	1	40/30	5	110/102	4
8/4	2	40/32	4	110/104	3
10/6	2	40/34	3	120/110	5
10/7	1,5	40/36	2	120/112	4
10/8	1	44/34	5	120/114	3
12/6	3	44/36	4	125/115	5
12/8	2	44/38	3	125/117	4
12/10	1	45/39	3	125/119	3
13/9	2	50/40	5	130/120	5
13/10	1,5	50/42	4	130/122	4
14/8	3	50/44	3	130/124	3
14/10	2	50/46	2	134/124	5
15/9	3	56/48	4	134/126	4
15/10	2,5	56/50	3	134/128	3
15/11	2	60/50	5	150/140	5
16/12	2	60/52	4	150/142	4
18/12	3	60/54	3	150/144	3
18/14	2	60/56	2	160/150	5
20/14	3	64/54	5	160/152	4
20/16	2	64/56	4	160/154	3
22/16	3	64/58	3	170/160	5
22/18	2	64/60	2	170/162	4
24/18	3	70/60	5	170/164	3
24/20	2	70/62	4	180/170	5
25/19	3	70/64	3	180/172	4
25/21	2	70/66	2	180/174	3
26/20	3	76/66	5	185/175	5
26/22	2	76/68	4	185/177	4
28/22	3	76/70	3	185/179	3
28/24	2	80/70	5	200/190	5
30/20	5	80/72	4	200/192	4
30/22	4	80/74	3	200/194	3
30/24	3	80/76	2	220/210	5
30/26	2	90/80	5	220/212	4
32/24	4	90/82	4	220/214	3
32/26	3	90/84	3	240/230	5
32/28	2	90/86	2	240/232	4
34/28	3	100/90	5	240/234	3
34/30	2	100/92	4	250/240	5
36/30	3	100/94	3	250/242	4
36/32	2	100/96	2	250/244	3
38/32	3	110/100	5		

### Barre tonde diametro mm

5	55	10
6	60	12
8	65	15
10	70	18
12	75	20
14	80	25
16	85	30
17	90	35
18	95	40
20	100	45
22	105	50
24	110	60
25	115	65
26	120	70
27	125	75
28	130	80
30	140	90
32	150	100
35	160	110
37	170	120
40	180	130
45	190	140
50	200	150



# Profili in PVC per decorazione e finitura di stampe e pannelli

## Il Prodotto

Profili in PVC antiurto, pratici, leggeri, autoestinguenti. Stabilizzati agli agenti atmosferici. Si piegano, si tagliano, si forano, si sagomano.

## Applicazioni

Questi profili sono ideali per:

- Rifiniture stampe, pannelli, crowner.
- Posa di crowner e alzate pubblicitarie.
- Realizzazione di pareti modulari continue.
- Realizzazione di totem modulari.
- Aste di sospensione per poster e stampati
- Aste di bloccaggio e sospensioni di banners verticali



## Disponibilità e misure PROFILO AD U PER CONTORNO E FINITURA

Descrizione	Colore	Spessore mm	Lunghezza mm
PROFILO IN PVC A "U"	BIANCO	3 - 4	3014
PROFILO IN PVC A "U"	BIANCO	5 - 6	3014
PROFILO IN PVC A "U"	BIANCO	8 - 10	3014
PROFILO IN PVC A "U"	NERO	5 - 6	3014

## Disponibilità e misure PROFILO AD U PER CONTORNO E FINITURA

Descrizione	Colore	Spessore mm	Lunghezza mm
PROFILO IN PVC A "U"	BIANCO	10	4010
PROFILO IN PVC A "U"	BIANCO	20	4010

## Disponibilità e misure PROFILO A W PER CONTORNO E FINITURA

Descrizione	Colore	Spessore mm	Lunghezza mm
PROFILO IN PVC A "W"	BIANCO	5 - 6	3014
PROFILO IN PVC A "W"	BIANCO	8 - 10	3014
PROFILO IN PVC A "W"	NERO	5 - 6	3014
PROFILO IN PVC A "W"	NERO	8 - 10	3014

## Disponibilità e misure PROFILO A H PER CONTORNO E FINITURA

Descrizione	Colore	Spessore mm	Lunghezza mm
PROFILO IN PVC A "H"	BIANCO	8 - 10	3014

## Disponibilità e misure PROFILO A L PER CONTORNO E FINITURA

Descrizione	Colore	Spessore mm	Lunghezza mm
PROFILO IN PVC A "L"	BIANCO	8 - 10	4010

## Disponibilità e misure PROFILO A Y PER CONTORNO E FINITURA

Descrizione	Colore	Spessore mm	Lunghezza mm
PROFILO IN PVC A "Y"	NERO	0 - 0	3012

Profilo U



Profilo U

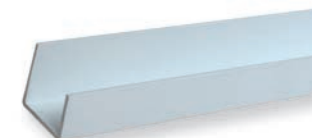

Profilo W

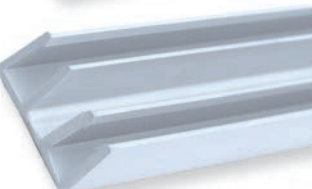

Profilo H

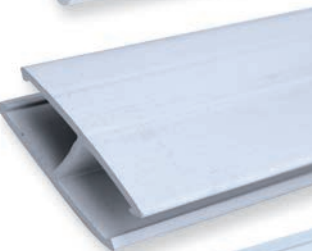

Profilo L



Profilo Y

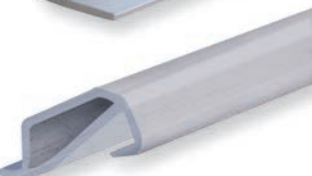



## Profili in PVC per decorazione e finitura di stampe e pannelli

### Il Prodotto

Profili in PVC antiurto, pratici, leggeri, autoestinguenti. Stabilizzati agli agenti atmosferici. Si piegano, si tagliano, si forano, si sagomano.

### Applicazioni

Questi profili sono ideali per:

- Rifiniture stampe, pannelli, crowner.
- Posa di crowner e alzate pubblicitarie.
- Realizzazione di pareti modulari continue.
- Realizzazione di totem modulari.
- Aste di sospensione per poster e stampati
- Aste di bloccaggio e sospensioni di banners verticali



**Profilo Angolare lati uguali**



**Profilo Angolare ad "L"**

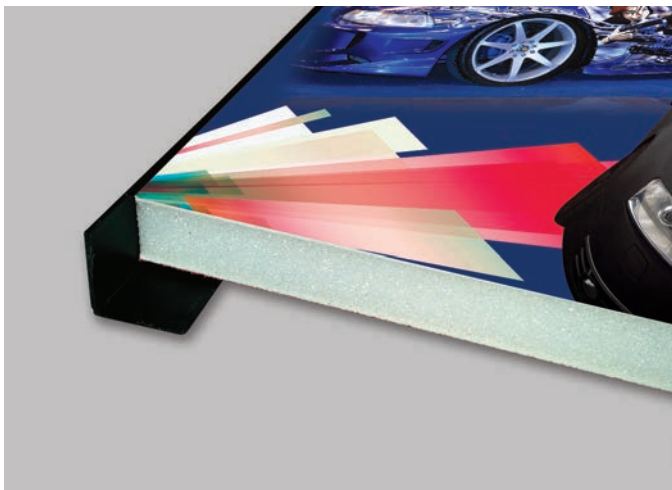

### Disponibilità e misure PROFILI IN RESINA VINILICA ATOSSICA

Descrizione	Colore	Spessore mm	L x H mm	Lunghezza mm
ANGOLARE LATI UGUALI	BIANCO	1,2-1,5	10x10	2000
ANGOLARE LATI UGUALI	BIANCO	1,2-1,5	15x15	2000
ANGOLARE LATI UGUALI	BIANCO	1,2-1,5	20x20	2000
ANGOLARE LATI UGUALI	BIANCO	1,2-1,5	25x25	2000
ANGOLARE LATI UGUALI	NERO	1,2-1,5	10x10	2000
ANGOLARE LATI UGUALI	NERO	1,2-1,5	15x15	2000
ANGOLARE LATI UGUALI	NERO	1,2-1,5	20x20	2000
ANGOLARE LATI UGUALI	NERO	1,2-1,5	25x25	2000
ANGOLARE AD "L"	BIANCO	1,2-1,5	20x10	2000
ANGOLARE AD "L"	BIANCO	1,2-1,5	25x20	2000
ANGOLARE AD "L"	BIANCO	1,2-1,5	30x20	2000
ANGOLARE AD "L"	BIANCO	1,2-1,5	40x10	2000
ANGOLARE AD "L"	NERO	1,2-1,5	20x10	2000
ANGOLARE AD "L"	NERO	1,2-1,5	25x20	2000
ANGOLARE AD "L"	NERO	1,2-1,5	30x20	2000
ANGOLARE AD "L"	NERO	1,2-1,5	40x10	2000

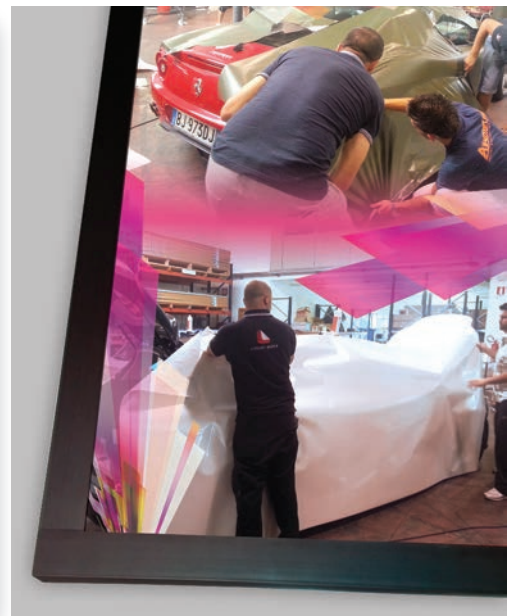

# Profili in alluminio angolare "L"

## Il Prodotto

Si tratta di profili estrusi in alluminio, sezione a L, lati uguali, lunghezza mt 2, disponibili nelle varie misure da mm 10x10 a mm 40x40. Sono disponibili in varie colorazioni e finiture.

## Applicazioni

Vengono utilizzati per la finitura e la protezione dei pannelli grafici e pubblicitari, pannelli plastici, muri, spigoli e pareti.

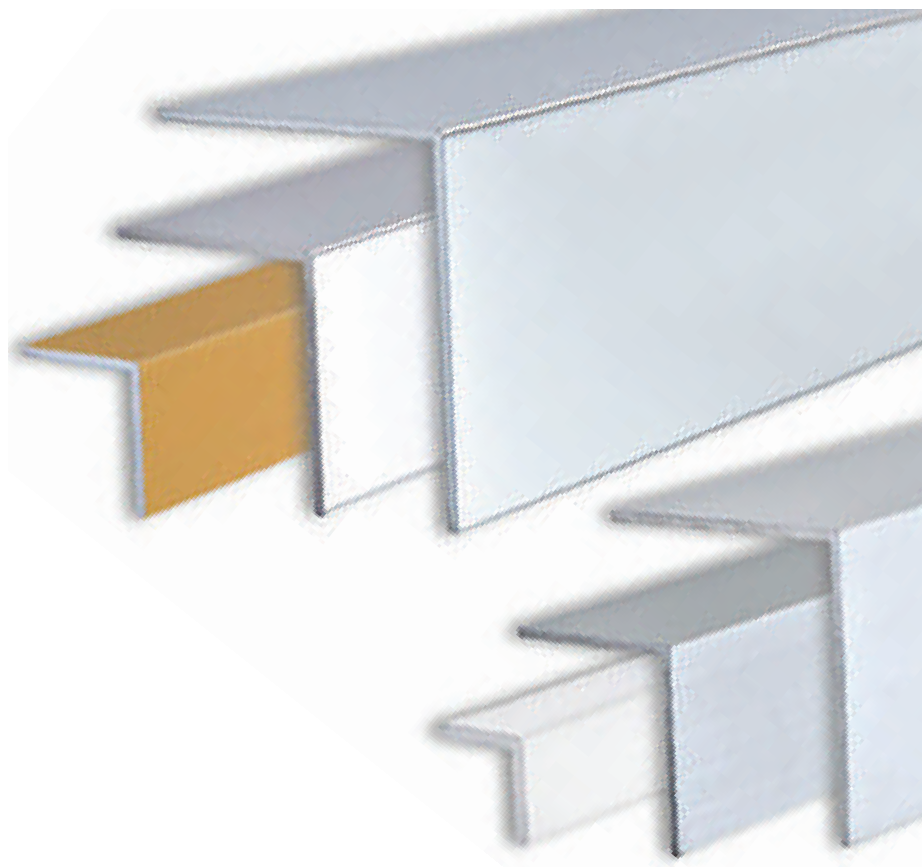

ANODIZZATO ORO

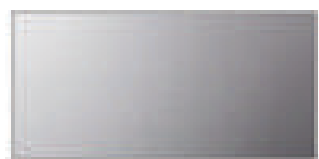

ANODIZZATO SILVER

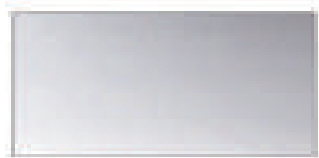

CROMO BRILLANTE

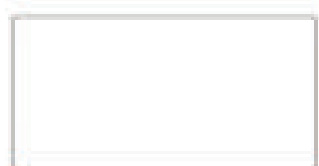

BIANCO

## Disponibilità e misure PROFILI IN ALLUMINIO

Descrizione	Colore	Spessore mm	L x H mm	Lunghezza mm
ANGOLARE LATI UGUALI	ANODIZZATO ORO E ARGENTO	1	10x10	2000
ANGOLARE LATI UGUALI	ANODIZZATO ORO E ARGENTO	1	15x15	2000
ANGOLARE LATI UGUALI	ANODIZZATO ORO E ARGENTO	1	20x20	2000
ANGOLARE LATI UGUALI	ANODIZZATO ORO E ARGENTO	1	25x25	2000
ANGOLARE LATI UGUALI	ANODIZZATO ORO E ARGENTO	1	30x30	2000
ANGOLARE LATI UGUALI	ANODIZZATO ORO E ARGENTO	1,5	40x40	2000
ANGOLARE LATI UGUALI	BRILLANTATO CROMO	1	10x10	2000
ANGOLARE LATI UGUALI	BRILLANTATO CROMO	1	15x15	2000
ANGOLARE LATI UGUALI	BRILLANTATO CROMO	1	20x20	2000
ANGOLARE LATI UGUALI	BRILLANTATO CROMO	1	25x25	2000
ANGOLARE LATI UGUALI	BRILLANTATO CROMO	1	30x30	2000
ANGOLARE LATI UGUALI	BRILLANTATO CROMO	1,5	40x40	2000
ANGOLARE LATI UGUALI	VERNICIATO BIANCO	1	10x10	2000
ANGOLARE LATI UGUALI	VERNICIATO BIANCO	1	15x15	2000
ANGOLARE LATI UGUALI	VERNICIATO BIANCO	1	20x20	2000
ANGOLARE LATI UGUALI	VERNICIATO BIANCO	1	25x25	2000
ANGOLARE LATI UGUALI	VERNICIATO BIANCO	1	30x30	2000
ANGOLARE LATI UGUALI	VERNICIATO BIANCO	1,5	40x40	2000

## Profili in alluminio canalino "U" e doppia "U"

### Il Prodotto

Si tratta di profili estrusi in alluminio, disponibili nelle sezioni ad U e doppia U, lunghezza mt 2, nelle varie misure da mm 8x8 a mm 20x18. Varie colorazioni e finiture a scelta.

### Applicazioni

Vengono utilizzati per la finitura e la protezione dei pannelli grafici e pubblicitari, pannelli plastici, muri, spigoli e pareti.



ANODIZZATO ORO



ANODIZZATO SILVER



CROMO BRILLANTE

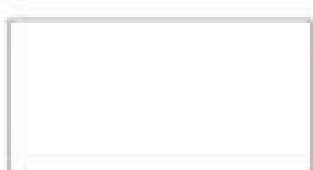

BIANCO

### Disponibilità e misure PROFILI CANALINO AD "U"

Descrizione	Colore	Spess. mm	L x H mm	Lunghezza mm
PROFILI CANALINO "U"	ANODIZZATO ORO E ARGENTO	1	8X8	2000
PROFILI CANALINO "U"	ANODIZZATO ORO E ARGENTO	1	10X10	2000
PROFILI CANALINO "U"	ANODIZZATO ORO E ARGENTO	1	10X15	2000
PROFILI CANALINO "U"	ANODIZZATO ORO E ARGENTO	1	10X20	2000
PROFILI CANALINO "U"	BRILLANTATO CROMO	1	8X8	2000
PROFILI CANALINO "U"	BRILLANTATO CROMO	1	10X10	2000
PROFILI CANALINO "U"	BRILLANTATO CROMO	1	10X15	2000
PROFILI CANALINO "U"	VERNICIATO BIANCO	1	8X8	2000
PROFILI CANALINO "U"	VERNICIATO BIANCO	1	10X10	2000
PROFILI CANALINO "U"	VERNICIATO BIANCO	1	10X15	2000
PROFILI CANALINO "U"	VERNICIATO BIANCO	1	10X20	2000

### Disponibilità e misure PROFILI CANALINO A DOPPIA "U"

Descrizione	Colore	Spess. mm	L x H mm	Lunghezza mm
PROFILI CANALINO DOPPIA "U"	ANODIZZATO ORO E ARGENTO	1	16X7	2000
PROFILI CANALINO DOPPIA "U"	ANODIZZATO ORO E ARGENTO	1	16X12	2000
PROFILI CANALINO DOPPIA "U"	ANODIZZATO ORO E ARGENTO	1	20X10	2000
PROFILI CANALINO DOPPIA "U"	ANODIZZATO ORO E ARGENTO	1	20X18	2000
PROFILI CANALINO DOPPIA "U"	BRILLANTATO CROMO	1	16X7	2000
PROFILI CANALINO DOPPIA "U"	BRILLANTATO CROMO	1	16X12	2000
PROFILI CANALINO DOPPIA "U"	BRILLANTATO CROMO	1	20X10	2000
PROFILI CANALINO DOPPIA "U"	BRILLANTATO CROMO	1	20X18	2000
PROFILI CANALINO DOPPIA "U"	VERNICIATO BIANCO	1	16X12	2000
PROFILI CANALINO DOPPIA "U"	VERNICIATO BIANCO	1	20X18	2000



# Profili in alluminio

profili per strutture componibili

## Il Prodotto

Sistema di montaggio tubolare, senza viti e senza saldature: da un'idea semplice centinaia di realizzazioni. Un martello è il solo utensile necessario al montaggio di tutte le strutture che fanno dei profili un sistema completo. Il sistema permette infatti la migliore e più rapida componibilità degli elementi, offrendo la massima tenuta e solidità. Ogni costruzione, sulla quale sono sempre possibili modifiche e aggiunte, è smontabile con estrema facilità; smontato occupa il minimo spazio. Ogni elemento è riutilizzabile anche per altre applicazioni, cosa che rende economico il sistema stesso.

## Applicazioni

Con i profili in alluminio si realizzano: allestimenti fieristici, scaffalature, vetrine, espositori, pareti divisorie, impianti ed attrezzature industriali.

Inoltre: negozi, uffici, grandi magazzini, laboratori, ospedali, scuole, biblioteche, ecc.

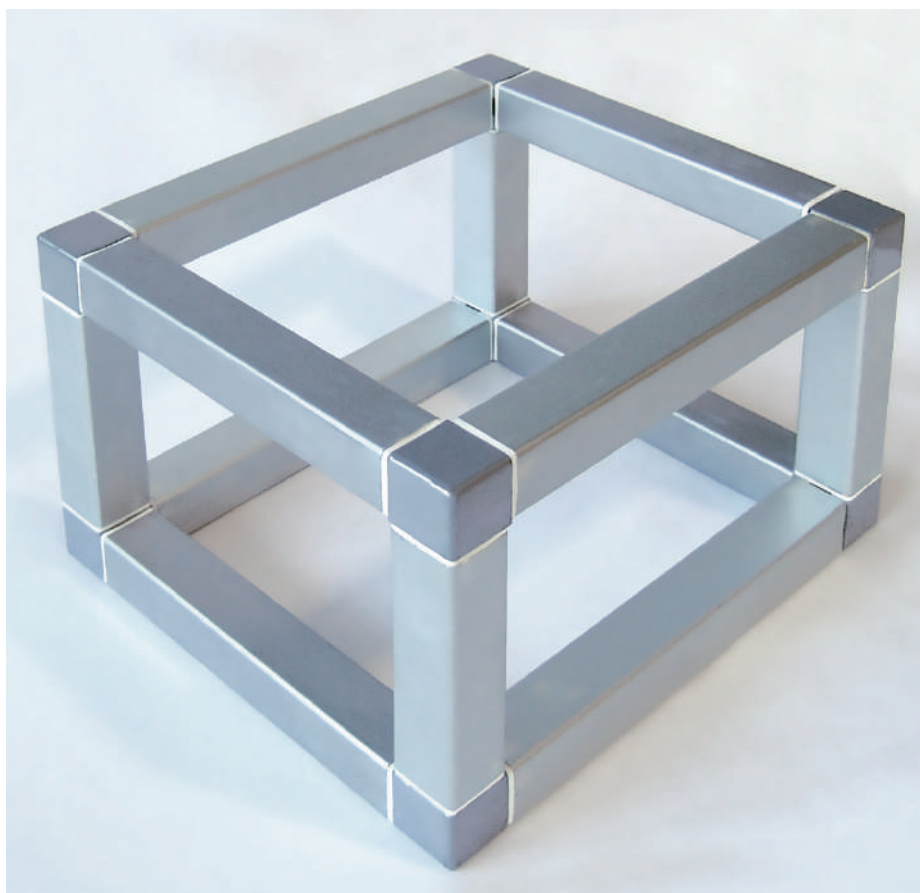

## Disponibilità e misure



### Descrizione

TUBO QUADRO SEMPLICE ANODIZZATO SILVER MM. 25X25

### Lunghezza mm

3000 - 6000

### Descrizione

TUBO QUADRO ANODIZZATO SILVER  
MM. 25X25 1 ALETTA

### Aletta spess. mm

5

### Lunghezza mm

3000 - 6000

TUBO QUADRO ANODIZZATO SILVER  
MM. 25X25 1 ALETTA

10

3000 - 6000

TUBO QUADRO ANODIZZATO SILVER  
MM. 25X25 1 ALETTA

17

3000 - 6000

TUBO QUADRO ANODIZZATO SILVER  
MM. 25X25 1 ALETTA TAGLIO 45°

5

3000 - 6000

TUBO QUADRO ANODIZZATO SILVER  
MM. 25X25 1 ALETTA TAGLIO 45°

10

3000 - 6000

TUBO QUADRO ANOD. SILVER  
MM. 25X25 1 ALETTA TAGLIO 45°

17

3000 - 6000



### Descrizione

TUBO QUADRO ANODIZZATO SILVER  
MM. 25X25 2 ALETTE CONTRAPPOSTE

### Aletta spess. mm

5

### Lunghezza mm

3000 - 6000

TUBO QUADRO ANODIZZATO SILVER  
MM. 25X25 2 ALETTE CONTRAPPOSTE

17

3000 - 6000

TUBO QUADRO ANODIZZATO SILVER  
MM. 25X25 2 ALETTE CONTRAPPOSTE TAGLIO 45°

5

3000 - 6000

TUBO QUADRO ANODIZZATO SILVER  
MM. 25X25 2 ALETTE CONTRAPPOSTE TAGLIO 45°

17

3000 - 6000



### Descrizione

TUBO QUADRO ANODIZZATO SILVER  
MM. 25X25 2 ALETTE AD ANGOLO

### Aletta spess. mm

5

### Lunghezza mm

3000 - 6000

TUBO QUADRO ANODIZZATO SILVER  
MM. 25X25 2 ALETTE AD ANGOLO

17

3000 - 6000

TUBO QUADRO ANODIZZATO SILVER  
MM. 25X25 2 ALETTE AD ANGOLO TAGLIO 45°

5

3000 - 6000

TUBO QUADRO ANODIZZATO SILVER  
MM. 25X25 2 ALETTE AD ANGOLO TAGLIO 45°

17

3000 - 6000



### Descrizione

TUBO QUADRO ANODIZZATO SILVER  
MM. 25X25 3 ALETTE A "T"

### Aletta spess. mm

5

### Lunghezza mm

3000 - 6000

TUBO QUADRO ANODIZZATO SILVER  
MM. 25X25 3 ALETTE A "T"

17

3000 - 6000

TUBO QUADRO ANODIZZATO SILVER  
MM. 25X25 3 ALETTE A "T" TAGLIO 45°

5

3000 - 6000

TUBO QUADRO ANODIZZATO SILVER  
MM. 25X25 3 ALETTE A "T" TAGLIO 45°

17

3000 - 6000





Descrizione	Aletta spess. mm	Lunghezza mm
TUBO QUADRO ANODIZZATO SILVER MM. 25X25 1 ALETTA LATERALE	5	3000 - 6000
TUBO QUADRO ANODIZZATO SILVER MM. 25X25 1 ALETTA LATERALE TAGLIO 45°	5	3000 - 6000

Descrizione	Aletta spess. mm	Lunghezza mm
TUBO QUADRO ANODIZZATO SILVER MM. 25X25 2 ALETTE LATERALI	5	3000 - 6000
TUBO QUADRO ANODIZZATO SILVER MM. 25X25 2 ALETTE LATERALI TAGLIO 45°	5	3000 - 6000

## Disponibilità e misure GIUNTI

CODICE	Descrizione	Metallo	Plastica	
EU11-25	GIUNTO PER PROFILO MM. 25X25 A 2 VIE AD ANGOLO 90°	•	•	
EU77-25	GIUNTO PER PROFILO MM. 25X25 A 2 VIE IN LINEA	•	—	
EU135-25	GIUNTO PER PROFILO MM. 25X25 A 2 VIE AD ANGOLO 135°	•	—	
EU22-25	GIUNTO PER PROFILO MM. 25X25 A 3 VIE A "T"	•	•	
EU41-25	GIUNTO PER PROFILO MM. 25X25 A 3 VIE AD ANGOLO	•	•	
EU33-25	GIUNTO PER PROFILO MM. 25X25 A 4 VIE A CROCE	•	—	
EU52-25	GIUNTO PER PROFILO MM. 25X25 A 4 VIE AD ANGOLO	•	•	
EU63-25	GIUNTO PER PROFILO MM. 25X25 A 5 VIE AD ANGOLO	•	—	
EU66-25	GIUNTO PER PROFILO MM. 25X25 A 6 VIE AD ANGOLO	•	—	
EU1-25	INSERTI IN PLASTICA PER GIUNTI IN METALLO	—	•	
EUREG	GIUNTO IN PLASTICA A SCOMPARSA	—	•	



# Cornici Aluframe

## Il Prodotto

Pratico sistema di cornici in alluminio per pannelli rigidi da 2 a 10 mm. di spessore. È composta da barre, tagliate a misura con angoli a 45°, kit di montaggio composto da squadrette con fissaggio a vite, appendini e molle di compensazione per pannelli di spessore inferiore a 10 mm. disponibili nei colori anodizzato argento e nero nei formati standard. Per ordini superiori ai 100 pezzi, su richiesta, è possibile realizzarli in altre misure.

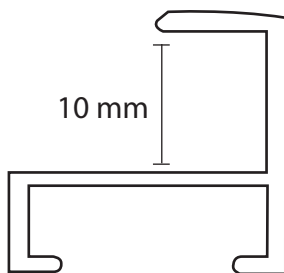

## Disponibilità e misure CORNICI ALUFRAME ARGENTO

Descrizione	Colore	Dimensioni mm
ALUFRAME PER PANNELLO + KIT MONTAGGIO	ARGENTO	210x300
ALUFRAME PER PANNELLO + KIT MONTAGGIO	ARGENTO	300x400
ALUFRAME PER PANNELLO + KIT MONTAGGIO	ARGENTO	350x500
ALUFRAME PER PANNELLO + KIT MONTAGGIO	ARGENTO	500x500
ALUFRAME PER PANNELLO + KIT MONTAGGIO	ARGENTO	500x700
ALUFRAME PER PANNELLO + KIT MONTAGGIO	ARGENTO	1000x1000
ALUFRAME PER PANNELLO + KIT MONTAGGIO	ARGENTO	1000x1400



## Disponibilità e misure CORNICI ALUFRAME NERO

Descrizione	Colore	Dimensioni mm
ALUFRAME PER PANNELLO + KIT MONTAGGIO	NERO	210x300
ALUFRAME PER PANNELLO + KIT MONTAGGIO	NERO	300x400
ALUFRAME PER PANNELLO + KIT MONTAGGIO	NERO	350x500
ALUFRAME PER PANNELLO + KIT MONTAGGIO	NERO	500x500
ALUFRAME PER PANNELLO + KIT MONTAGGIO	NERO	500x700
ALUFRAME PER PANNELLO + KIT MONTAGGIO	NERO	1000x1000
ALUFRAME PER PANNELLO + KIT MONTAGGIO	NERO	1000x1400



# Profili per Cassonetti

Disponibilità e misure PROFILI PER CASSONETTI MONOFACCIALI MM. 120

Codice		Descrizione
NN106A		PROFILO ALLUMINIO ARGENTO DOPPIO CANALINO MM.120 LUNGH. MT.6
NN106N		PROFILO ALLUMINIO NERO DOPPIO CANALINO MM.120 LUNGH. MT.6
NN1206A		PROFILO ALLUMINIO ARGENTO MM.120 CON ANGOLARI MM.20X20 LUNGH. MT.6
NN1206N		PROFILO ALLUMINIO NERO MM.120 CON ANGOLARI MM.20X20 LUNGH. MT.6
NN109A		PROFILO ALLUMINIO ARGENTO "L" MM.20X20 LUNGH. MT.6
NN109N		PROFILO ALLUMINIO NERO "L" MM.20X20 LUNGH. MT.6
NNA120A		ANGOLO ALLUMINIO ARGENTO PER PROFILO MM.120
NNA120N		ANGOLO ALLUMINIO NERO PER PROFILO MM.120
NNT119G		TAPPO PER ANGOLO GRIGIO PER PROFILO DA MM.120/150
NNT119N		TAPPO PER ANGOLO NERO PER PROFILO DA MM.120/150
NNFM120		FAZZOLLETTO ALLUMINIO GREZZO PER PROFILO MM.120
NNN111		PROFILO ALLUMINIO GREZZO MM.15X15 LUNGH. MT.6



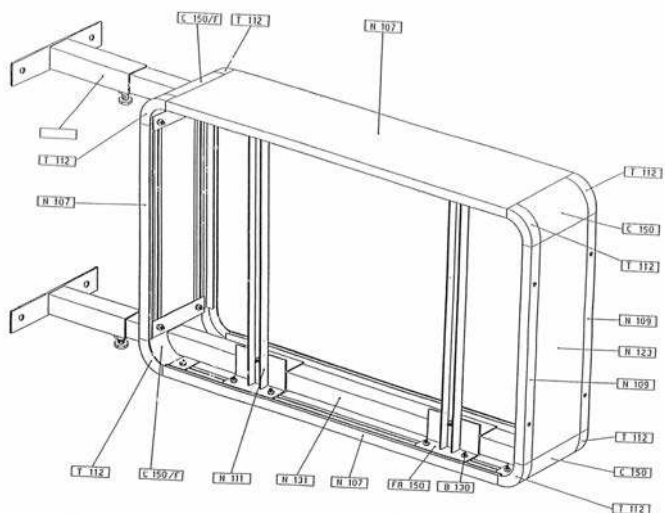

## Bifacciale

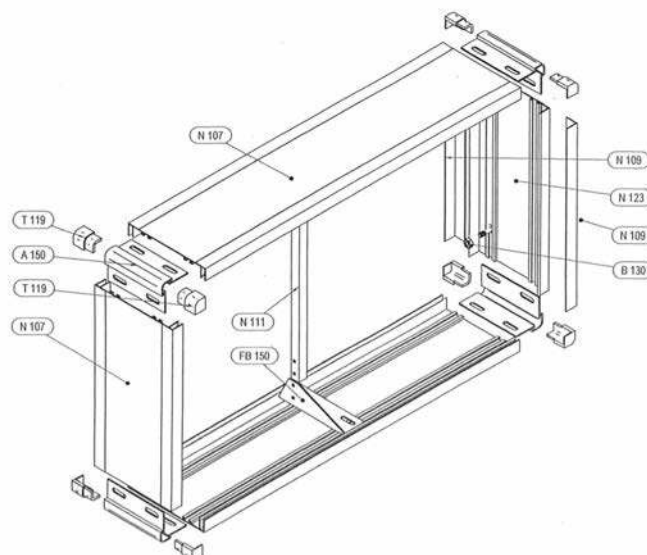

## Monofacciale

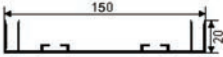
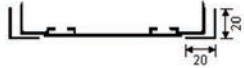
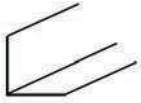
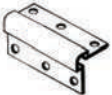

## Disponibilità e misure PROFILI PER CASSONETTI BIFACCIALI MM. 150

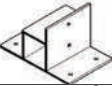
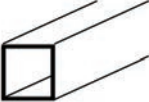
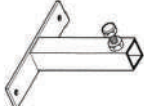
Codice		Descrizione
NN107A		PROFILO ALLUMINIO ARGENTO DOPPIO CANALINO MM.150 LUNGH. MT.6
NN107N		PROFILO ALLUMINIO NERO DOPPIO CANALINO MM.150 LUNGH. MT.6
NN1509A		PROFILO ALLUMINIO ARGENTO MM.150 CON ANGOLARI MM.20X20 LUNGH. MT.6
NN1509N		PROFILO ALLUMINIO NERO MM.150 CON ANGOLARI MM.20X20 LUNGH. MT.6
NN109A		PROFILO ALLUMINIO ARGENTO "L" MM.20X20 LUNGH. MT.6
NN109N		PROFILO ALLUMINIO NERO "L" MM.20X20 LUNGH. MT.6
NNA150A		ANGOLO ALLUMINIO ARGENTO PER PROFILO MM.150
NNA150N		ANGOLO ALLUMINIO NERO PER PROFILO MM.150
NNC150A		CURVA ALLUMINIO ARGENTO PER PROFILO DA MM.150
NNC150N		CURVA ALLUMINIO NERO PER PROFILO DA MM.150
NNCF150A		CURVA ALLUMINIO ARGENTO CON FORO PER PROFILO DA MM.150
NNCF150N		CURVA ALLUMINIO NERO CON FORO PER PROFILO DA MM.150
NNT119G		TAPPO PER ANGOLO GRIGIO PER PROFILO DA MM.120/150
NNT119N		TAPPO PER ANGOLO NERO PER PROFILO DA MM.120/150
NNT112G		TAPPO GRIGIO PER CURVA C150/CF150
NNT112N		TAPPO NERO PER CURVA C150/CF150
NNFR150		FAZZOLLETTO ALLUMINIO GREZZO PER PROFILO MM.150
NNN111		PROFILO ALLUMINIO GREZZO MM.15X15 LUNGH. MT.6
NNN131		PROFILO ALLUMINIO GREZZO MM.30X30 LUNGH. MT.6
NNF210		STAFFA IN TUBOLARE IN FERRO PER CASSONETTI A BANDIERA

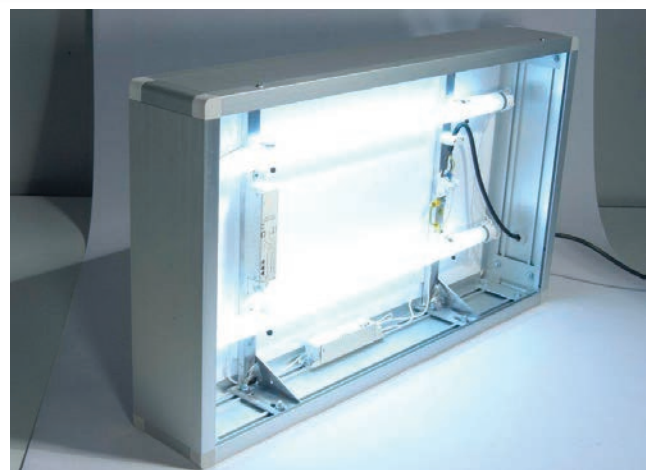



# Sistema Alice

## Il Prodotto

Sistema di connettori in alluminio anodizzato per il fissaggio modulare di lastre in plastica da un minimo di mm. 5 ad un massimo di mm. 8 per lo Standard e da mm. 10 a mm. 16 per il Maxi. Il montaggio tramite cacciavite a brugola è molto semplice. Nelle pagine seguenti offriamo anche un'ampia scelta di lastre da assemblare.



## Schede tecniche



**IR20101**  
CONNETTORE ANGOLO  
VARIABILE 90°/270°  
SPESSORE LASTRA DA MM.5  
A MM.8

**IR20301**  
SPESSORE LASTRA DA  
MM.10 A MM.16



**IR20107**  
CONNETTORE MULTIFUNZIONI  
ANGOLO VARIABILE 0°/360°  
SPESSORE LASTRA DA  
MM.5 A MM.8

**IR20307**  
SPESSORE LASTRA DA  
MM.10



**IR29101**  
CONNETTORE ANGOLO  
VARIABILE 90°/270°.  
SPESSORE LASTRA  
DA MM.5 A MM.8



**IR20103**  
CONNETTORE ANGOLO  
VARIABILE 90°/270° SNAP  
A PRESSIONE.  
SPESSORE LASTRA DA  
MM.5 A MM.8



**IR00105**  
CONNETTORE FISSO PER DUE  
PEZZI AGGANCIAMENTO. SPESSORE  
LASTRA DA MM. 5 A MM.8



**IR20100**  
CONNETTORE FISSO ANGOLO  
90°. SPESSORE LASTRA DA  
MM. 5 A MM. 8



**IR00109**  
CONNETTORE FINALE OPPURE  
A MURO. SPESSORE LASTRA  
DA MM. 5 A MM.8

**IR00309**  
CONNETTORE FINALE OPPURE  
A MURO. SPESSORE LASTRA  
DA MM. 10 A MM.16



**IR09105**  
CONNETTORE FISSO.  
SPESSORE LASTRA DA  
MM.5 A MM.8



**IR20108**  
CONNETTORE TRE LATI A 90°  
FISSI . SPESSORE LASTRA DA  
MM.5 A MM.8



**IR20105**  
CONNETTORE A CROCE  
SPESSORE LASTRA DA MM.5  
A MM.8



**IR20106**  
CONNETTORE TRE LATI  
VARIABILI SPESSORE LASTRA  
DA MM.5 A MM.8



**IR20110**  
CONNETTORE VERTICALE  
ORIZZONTALE. SPESSORE  
LASTRA DA MM.5 A MM.8



**IR10003**  
VITI SENZA TESTA IN ACCIAIO  
PICCOLE SCATOLA 50 PEZZI

**IR10303**  
VITI SENZA TESTA IN ACCIAIO  
GRANDI SCATOLA 50 PEZZI



**IR11999**  
CACCIAVITE A BRUGOLA PER  
VITI GRANDI

**IR10999**  
CACCIAVITE A BRUGOLA PER  
VITI PICCOLE

# Expo Alice

## Il Prodotto

Il sistema Alice, si completa con l'aggiunta della barra verticale Expò. Costruita in alluminio anodizzato argento, presenta quattro alette per l'ancoraggio dei connettori Alice. Grazie a questa combinazione, si possono creare espositori singoli, o intere pannellature continuative. La base di diametro 32 cm., assicura una buona stabilità alla struttura.

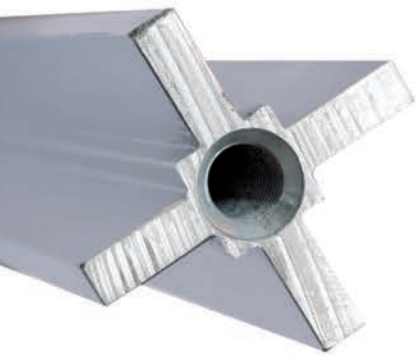

**SEZIONE PALO**  
(SOLO PER CONNETTORI MM 5/8)

**BASE QUADRA PVC HD**



**BASE CIRCOLARE METALLO**

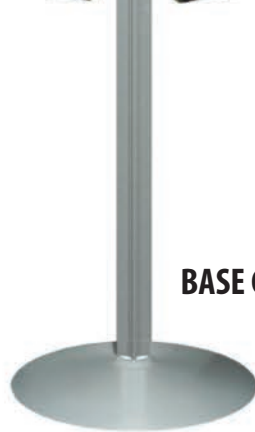

## Scheda tecnica

Cod	Descrizione
IRPALO	PALO IN ALLUMINIO DA MT. 2 A 4 ANCORAGGI + BASE
IRBASE	BASE CIRCOLARE IN METALLO
EUBASEALI	BASE QUADRA IN PVC HD CM 32X32
IRPUNT	PUNTALE CONICO FINE PALO

# Profili in alluminio semilavorati

## Il Prodotto

Serie di profilati in alluminio estruso anodizzato Silver con scanalature per sostenere accessori, cornici, ripiani in alluminio o Perspex.

## Applicazioni

Questi pali possono essere utilizzati per il fissaggio di targhe industriali, stradali, per toponomastica ed indicatoria aziendale con possibilità di costruire strutture modulari tramite semplici agganci.

## Disponibilità e misure

Descrizione	Lunghezza cm
PALO ALLUMINIO ANODIZZATO SILVER A 2 SCANALATURE	300
TAPPO IN NYLON PER PALO	

Descrizione	Lunghezza cm
PALO ALLUMINIO ANODIZZATO SILVER A 4 SCANALATURE	300
TAPPO IN NYLON PER PALO	

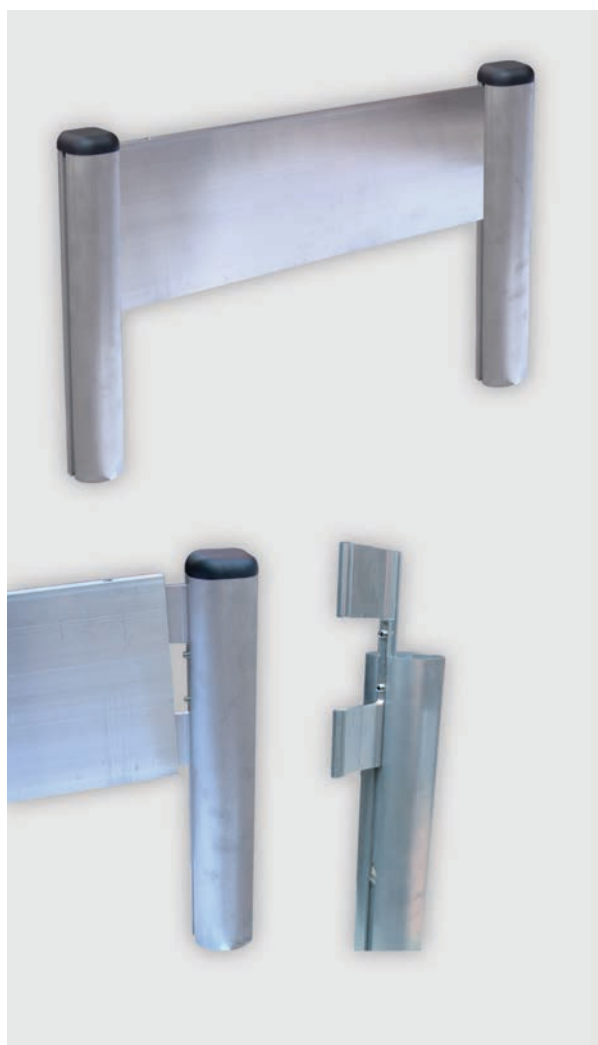



# Univers System Pali Ellisse

## Il Prodotto

Sistema di pali in alluminio pratici e leggeri, disponibili in tante misure diverse e doppia finitura, anodizzato Silver e Antracite, dall'aspetto semplice ed elegante. Sono coordinabili tramite facile montaggio con basi e accessori come cornici o tasche porta-brochure.

## Applicazioni

I pali Univers System possono essere impiegati per la realizzazione di strutture autoportanti come espositori e display.

## Disponibilità e misure

Descrizione	Colori disponibili	Lunghezza mm
PALO ELLISSE	ALL-OXY SILVER - ANTRACITE	1000
PALO ELLISSE	ALL-OXY SILVER - ANTRACITE	1100
PALO ELLISSE	ALL-OXY SILVER - ANTRACITE	1200
PALO ELLISSE	ALL-OXY SILVER - ANTRACITE	1300
PALO ELLISSE	ALL-OXY SILVER - ANTRACITE	1400
PALO ELLISSE	ALL-OXY SILVER - ANTRACITE	1500
PALO ELLISSE	ALL-OXY SILVER - ANTRACITE	1600
PALO ELLISSE	ALL-OXY SILVER - ANTRACITE	1700
PALO ELLISSE	ALL-OXY SILVER - ANTRACITE	1800

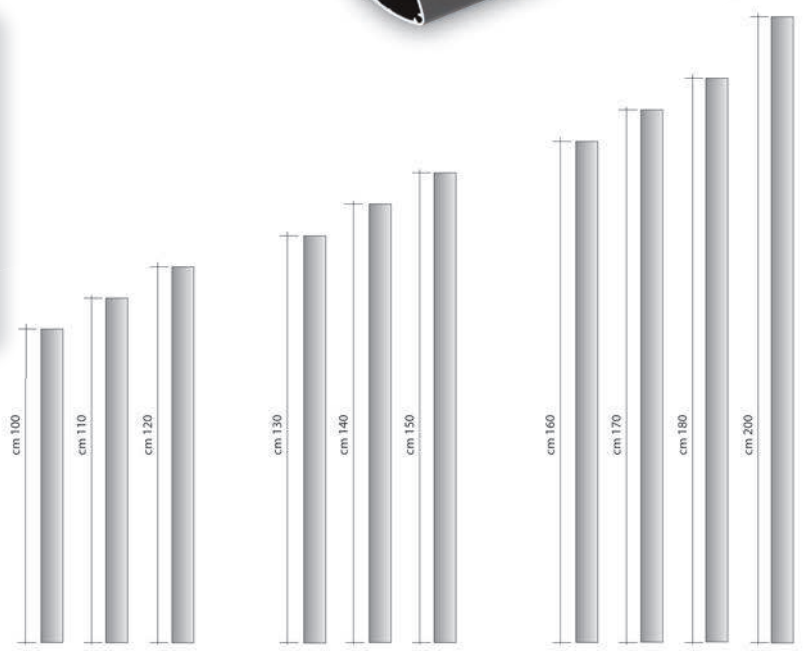

Lastre e profili



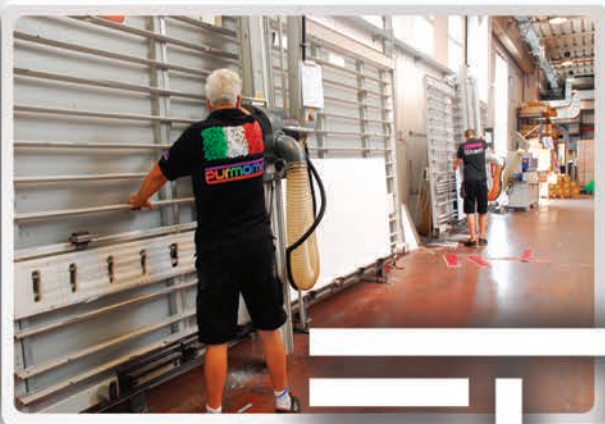

# SIMONA







# F-FACTORY





# Lavorazioni e personalizzazione



## Offriamo consulenza individuale

I nostri collaboratori sono referenti competenti e in grado di risolvere qualsiasi problema. La consulenza nelle applicazioni tecnologiche riveste un ruolo fondamentale nella fase di selezione dei materiali adeguati, in base sia alle temperature di impiego, sia al supporto in fase di elaborazione, o ancora relativamente alla disponibilità ed alla consegna.

## Qualità e la nostra parola d'ordine

L'ottimizzazione costante dei nostri magazzini, la formazione e specializzazione dei nostri collaboratori e le nostre conoscenze nelle applicazioni dei prodotti sono garanzia di qualità ai massimi livelli. I prodotti da noi commercializzati sono conformi a numerose norme ed hanno ottenuto numerose certificazioni che mettiamo volentieri a disposizione dei nostri clienti.

## Personalizzazione

La "personalizzazione" è per noi la soddisfazione di ogni richiesta del cliente e nasce dalla collaborazione stretta e completa che i nostri clienti hanno con il nostro personale, una collaborazione che inizia creando e sviluppando un prodotto su misura con caratteristiche desiderate facendo attenzione alle misure ed i formati e continua con la consulenza con i nostri tecnici competenti per la selezione di materiali adeguati riguardo l'uso e l'impiego, in base alla resistenza, alle temperature, ecc. Inoltre ottimizziamo i prodotti già esistenti, con i nostri metodi post-lavorazione, in modo che il cliente possa sempre ricevere la soluzione a lui più congeniale.

## Un Parco Macchine all'avanguardia

Il nostro laboratorio di produzione dispone di sistemi professionali per il taglio a controllo numerico grazie alla tecnologia avanzata di laser e fresa; grazie alla combinazione dei materiali di alto pregio e all'esperienza e professionalità dei nostri tecnici, siamo in grado di offrirVi soluzioni specifiche e personalizzate di alto livello per soddisfare a pieno le vostre più diverse esigenze.



## Soluzioni all'avanguardia



### Possibilità di lavorazioni:

- Incisioni e taglio a filo lucido su metacrilato
- Incisioni e taglio su metalli
- Marcatura dotting per LED panel in metacrilato

### Materiali lavorabili:

- Metacrilati trasparenti, opalini e colorati
- Acetati
- ABS
- Materiali in cartone

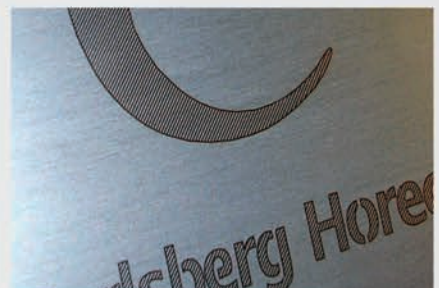
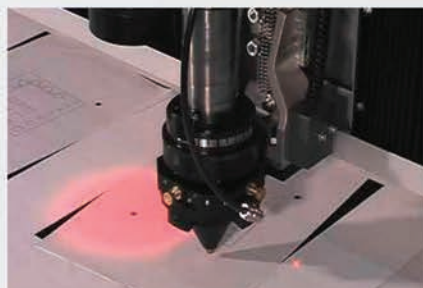



# L'Azienda



## Siamo sempre vicini a voi

Con i nostri depositi e la nostra rete di corrieri e furgoni aziendali possiamo fornire la maggior parte dei nostri prodotti in tempi rapidi. Flessibilità, velocità, affidabilità: queste le qualità che ci identificano come partner in grado di soddisfare ogni tipo di esigenza.

## Abbiamo una soluzione per tutto

La vastissima gamma dei nostri semilavorati, lastre, fogli, tubi, barre e profili, ci consente di fornire soluzioni praticamente per tutte le esigenze. In caso di richieste specifiche, possiamo sviluppare un prodotto su misura, in collaborazione con il cliente, realizzando le caratteristiche desiderate.

## Offriamo consulenza individuale

I nostri collaboratori sono referenti competenti e in grado di risolvere qualsiasi problema. La consulenza nelle applicazioni tecnologiche riveste un ruolo fondamentale nella fase di selezione dei materiali adeguati, in base sia alle temperature di impiego, sia al supporto in fase di elaborazione, o ancora relativamente alla disponibilità ed alla consegna.

## Un'ampia scelta di materiali...

La nostra scelta di materiali va dal PVC rigido al PVC Espanso, fino al PERSPEX, al PET, al PETG, al POLICARBONATO, etc. Grazie a speciali formulazioni dei materiali, come la stabilizzazione UV o i rinforzi con additivi, si ottiene la disponibilità della più ampia gamma di varianti di materiali sul mercato.

## ...a portata di mano

Noi ci definiamo fornitori completi nel settore dei semilavorati termoplastici. La nostra gamma di prodotti, oltre alle lastre estruse, pressate e calandrate, comprende anche barre piene, barre forate, profilati, tubi etc.

## Qualità è la nostra parola d'ordine

L'ottimizzazione costante dei nostri magazzini, la formazione e specializzazione dei nostri collaboratori e le nostre conoscenze nelle applicazioni dei prodotti sono garanzia di qualità ai massimi livelli. I prodotti da noi commercializzati sono conformi a numerose norme ed hanno ottenuto numerose certificazioni che mettiamo volentieri a disposizione dei nostri clienti.

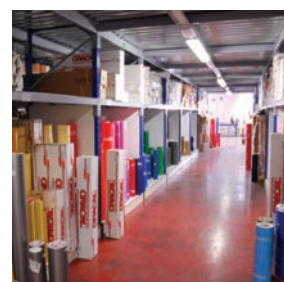
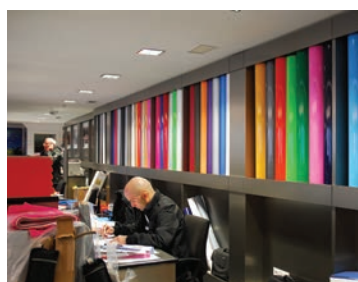
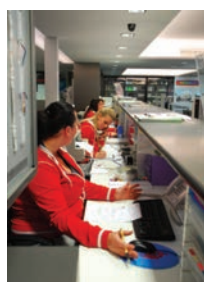
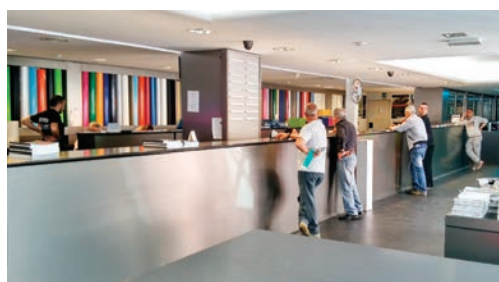



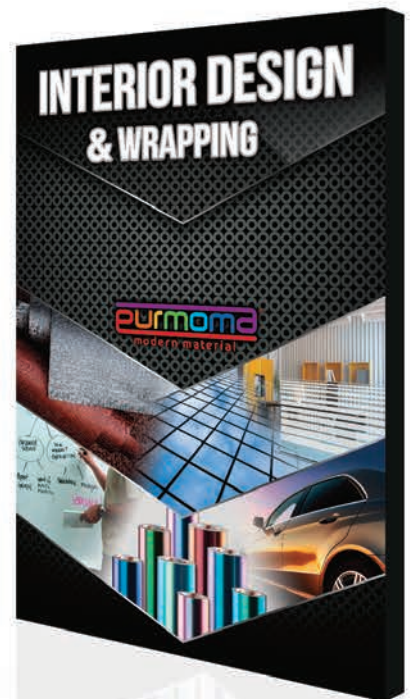
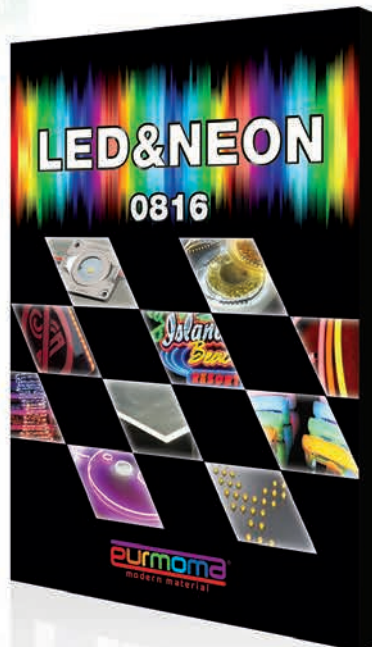

**[www.eurmoma.it](http://www.eurmoma.it)**

**I Miei Gioielli**

Catalogo di riferimento per tutto il mondo dei supporti per la comunicazione visiva come, espositori, displays, roll-up, desk e molto altro.

**Autoadesivi e Biadesivi**

Gli autoadesivi per l'intaglio, per la stampa digitale, per la decorazione. Sistemi di fissaggio mediante l'utilizzo di Biadesivi industriali.

**Banner Line**

Gamma completa di Banner per stampa digitale in tutte le altezze e tutte le versioni: FRONTLIT/MESH/BLOCKOUT/BACKLIT.

**Area Edilizia**

Una raccolta di tutti i nostri prodotti dedicati al settore edilizio.

**Interior Design & Wrapping**

Scopri il mondo della decorazione di autoveicoli, barche, abitazioni, spazi espositivi ed esercizi commerciali.

**Led e Neon**

Tutto sull'illuminazione a LED e NEON per una comunicazione visiva più efficace sia in ambito civile che industriale.

## CONDIZIONI GENERALI DI VENDITA

**1) I prezzi** del presente listino sono stati fissati in base ai costi attuali delle Materie Prime, del danaro e del lavoro: pertanto potranno subire variazioni anche senza preventiva comunicazione.

**2) Pagamenti:** I pagamenti devono essere effettuati alla Eurmoma s.r.l. alle condizioni indicate. Ogni ritardo nel pagamento darà luogo alla decorrenza degli interessi di mora.

**3) Consegna:** Il venditore declina ogni responsabilità per ritardata o mancata consegna dovuta a forza maggiore, sciopero, serrate, incendio, mancanza di materia prima, manodopera insufficiente, provvedimenti di autorità locali o governative, messa fuori uso dell'attrezzatura produttiva per qualsiasi motivo al di fuori del proprio controllo. In tutti i casi di cambiamento della situazione del cliente (incapacità o fallimenti, sospensione di pagamenti, scioglimenti o modificazioni di società, ecc.) ci riteniamo esonerati dall'impegno di effettuare le consegne.

**4) Trasporto:** La merce, anche se spedita in porto franco, viaggia sempre a rischio e pericolo del committente. Eventuali resi autorizzati dalla Casa debbono essere ritornati in porto franco.

**5) Controllo:** Appena ritirata la merce si prega di esaminarla e di verificarne il peso, i pezzi e confezioni perchè non si accetano reclami trascorsi otto giorni dall'avvenuta consegna.

**6) Il contraente** dà atto che in caso di mancato o ritardato pagamento sarà dovuto alla Eurmoma s.r.l. l'interesse a tasso ultra legale.

**7) Controversie:** Per ogni controversia è competente il foro di Roma.

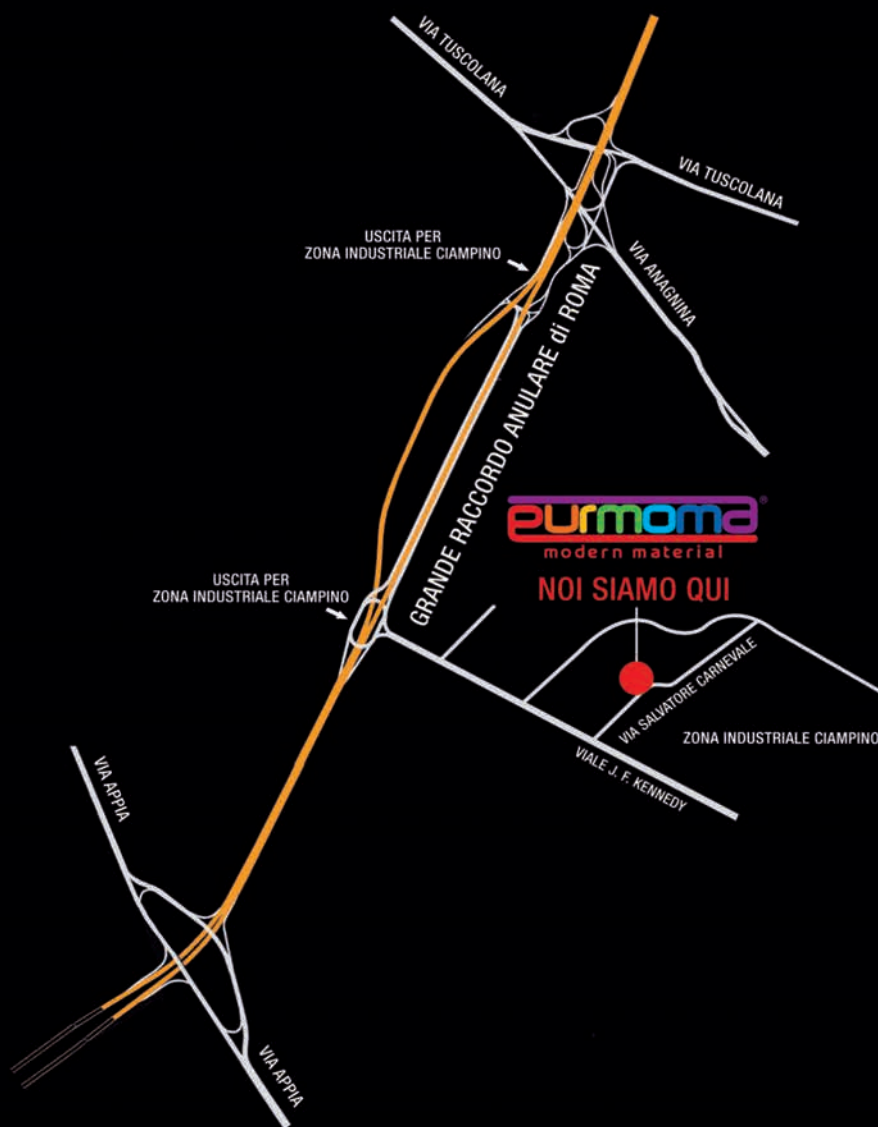

*Nonostante la cura impiegata nel redigere questo catalogo, l'Eurmoma Srl non si assume nessuna responsabilità sul suo contenuto e si riserva il diritto di variare la disponibilità degli articoli a magazzino in base alle diverse e nuove esigenze del mercato in qualsiasi momento e senza alcun preavviso. Restiamo a disposizione per qualsiasi informazione.*